

ruf | BETTEN

COLLECTION
2024 | 25

M-404

dream bed

RUF BETTEN

THE
BEST
IN
LIFE

Relaxing
Moments

至福の時間
くつろぎのひととき

RUFは最上級の心安らぐ眠り、
そして幸福感と活力を提供します。

RUFとは

1926年にドイツで創業したRUF(ルフ)は、ヨーロッパテイストのデザイナーズベッドブランドです。ヨーロッパで活躍するデザイナー達の感性と、熟練のマイスター(職人)から生まれる丁寧なモノづくりに定評があり、レザーやファブリックに包まれた「アップホルスターベッド(布張りベッド)」で高い支持を得ています。

現在、日本においては、ドリームベッドがRUF社と技術提携し、RUF社の高いデザイン性と製造ノウハウに基づきドリームベッド自社工場(国内工場)にて製造しております。

DESIGNER

ヨーロッパで活躍されているデザイナーによって生み出されたデザインは、睡眠の道具としての役割だけでなく、視覚的にもご満足いただけるベッドです。



Ewalt Kommer + Jeroen Kors
エヴァルト・コマー + ジェロエン・コース



Sylvia Himmel
シルヴィア・ヒンメル



Doser & Zimprich
ドーゼル & チンプリッヒ



Thomas Althaus
トーマス・アルトハウス



Panreck + Klein
パンレック + クライン



Matthias Rossow
マティアス・ロッソー

ブランドポリシー

INDIVIDUAL (個性)

特別なもの、個性的なものを求めているあなたへ。RUFの時代を超えたデザインは、あなたの好みに十分こたえます。様々なカラー、質感の中から、快適なファブリックを選べば、より自分のスタイルにマッチした、あなただけのリラクゼーション空間が生まれます。



CONFORT (心地よさ)

一日の疲れをいやすために、頭のとっぺんからつま先まで快適でいられるベッドをお求めのあなたへ。

RUFは、夕方から夜にかけての深いリラクゼーションと、一日の始まりにふさわしい活力、生きる喜びを提供します。

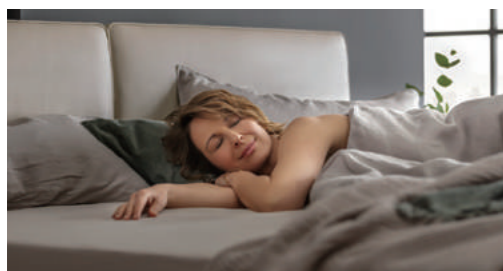

DESIGN (デザイン)

国際的に活躍するデザイナーによるデザインと、RUF社の98年の経験、実績、たゆまぬイノベーションが加わり、時代を超えた美しいデザインのベッドは生まれます。あなたを感動させたいというRUFの思いが、ユニークな眠りの世界を創造します。



RUF社の歴史

1926
アルビン・ルフ氏がドイツ西部のバーデン＝ヴュルテンベルグ州にルフ社を創立。マットレスと寝具の製造をスタートする。

1981
世界初となるシステムベッド「COMPOSIUM」を発表。RUFのコンセプトである「多様な個性に対応する、快適な睡眠を究む」を象徴し、これまでに最も成功をおさめたモデルとなる。

1949
RUF社は南ドイツでトップクラスのベッドブランドとなる。その後成長を続け、この年に2つめの工場を設立する。

1995
「健康的な睡眠の提供」をコンセプトにした「モダンリビング」シリーズが誕生。最も成功した「NOVA」ベッドは、このシリーズの代表作となる。

1966
アップホルスター（布張り）ベッドの製造を開始し、新製品「ハッピーナイト」が売上に大きく貢献。

1998
hülsta (ヒュルスタ) グループに加盟。このグループには、hülsta (ヒュルスタ)、ROLF BENZ (ロルフベント)、PARADOR (パダール) など、有名家具メーカー15社が加盟している。
※RUF社ドリームベッドの第一回技術提携終了。

1973
国際的な販路の拡大を図り、ドイツ国外への進出を進め、社名を「ルフベッテン・インターナショナル」へ改名。

2000
本社に2,300平米の新しいショールームを建設。世界中のディーラー達が研修を受ける場所として活用。また、お客様のコンサルティングセンターとしても使われている。

1973
アップホルスターベッドのトップブランドとしての地位を確固たるものに。高まる需要に対応するため、本社バーデン＝ヴュルテンベルグ州、ラストットの町に近代的な工場を設立する。

2007
RUF社は、日本のドリームベッドと技術提携を2007年に開始。RUF社とドリームベッドの提携関係を再確認し、2008年に日本でのRUF製品販売をスタートした。

1975
RUF社は、日本のドリームベッドと第一回技術提携を開始。当時の日本では、ファブリックで作られたファッション性の高いベッドは珍しく、すぐさま日本市場にRUF製品が広まった。

2018
2018年、日本再販売10周年を迎え現在に至る。

モデル一覧

RUFEVO | ルフェボ
～TIMELESS DESIGN～

RUFEVO 5-6

RUFLAZIO | ルフラツィオ
～TIMELESS DESIGN～

RUFLAZIO 7-8

RUFMODENA | ルフモデナ
～2021年 ICONIC AWARDS 受賞モデル～

RUFMODENA 9-10

COMPOSIUM | コンポジウム
～機能付きハイクラスモデル～

COMPOSIUM 11-12

FABRIC | 生地

39-43

ACCESSORIES | アクセサリー

44

TREND LINE | トレンドライン
～ヨーロッパテイストのデザイナーズベッド～

TREND LINE 001 13-14

TREND LINE 002 15-16

TREND LINE 013 17-18

TREND LINE 015 19-20

TREND LINE 016 21-22

TREND LINE 本革モデル 23-24

MATTRESSES | マットレス

45-50

MULTI COMFORT SYSTEM | マルチコンフォートシステム
～コンパクトデザインのシステムベッド～

MULTI COMFORT SYSTEM 25-26

MULTI COMFORT SYSTEM 203 27-28

MULTI COMFORT SYSTEM 204 29-30

MULTI COMFORT SYSTEM 205 31-32

MULTI COMFORT SYSTEM 208 33-34

MULTI COMFORT SYSTEM 209 35-36

MULTI COMFORT SYSTEM 213 37-38



ヘッドボードの両端の曲線が印象的であり、エレガントで時代を超越したデザインです。曲線が織りなす繊細なヘッドボードが、全体の印象をスタイリッシュに演出します。



RUF EVO

フレーム価格

FABRIC	Cランク	Eランク	Gランク	Hランク
PS	¥429,000 (本体¥390,000)	¥451,000 (本体¥410,000)	¥473,000 (本体¥430,000)	¥495,000 (本体¥450,000)
SD	¥451,000 (本体¥410,000)	¥473,000 (本体¥430,000)	¥495,000 (本体¥450,000)	¥517,000 (本体¥470,000)
D	¥495,000 (本体¥450,000)	¥517,000 (本体¥470,000)	¥539,000 (本体¥490,000)	¥561,000 (本体¥510,000)
Q2	¥550,000 (本体¥500,000)	¥572,000 (本体¥520,000)	¥594,000 (本体¥540,000)	¥616,000 (本体¥560,000)
SK	¥572,000 (本体¥520,000)	¥594,000 (本体¥540,000)	¥616,000 (本体¥560,000)	¥638,000 (本体¥580,000)

FABRIC	F930~949ランク	F920~929ランク F2013~2017ランク
PS	¥660,000 (本体¥600,000)	¥682,000 (本体¥620,000)
SD	¥682,000 (本体¥620,000)	¥704,000 (本体¥640,000)
D	¥726,000 (本体¥660,000)	¥748,000 (本体¥680,000)
Q2	¥781,000 (本体¥710,000)	¥803,000 (本体¥730,000)
SK	¥803,000 (本体¥730,000)	¥825,000 (本体¥750,000)

※受注生産のため、ご注文後約3週間 (F920~929・F930~949・F2013~2017については約6週間) の納期を頂きます。
 ※マットレスの価格は含まれておりません。詳しくはP.45~50をご参照ください。
 ※生地はP.39~43をご参照ください。
 ※一部の写真 (イメージ小物を含む) は、本国ドイツRUF社のカタログをそのまま使用しています。
 ※写真の小物は、非売品です。

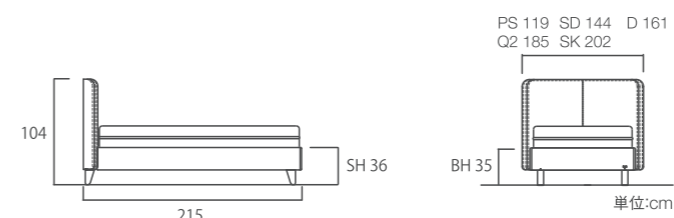

※BH (ボトムハイ): 床から、マットレスを設置する面までの高さです。
 ※SH (サイドハイ): 床から、サイドレールの上面までの高さです。
 ※サイドレール下スペースサイズ: 14.5cm

DESIGNER

Ewalt Kommer + Jeroen Kors

エヴァルト・コマー + ジェロエン・コース



オランダ人デザイナー、エヴァルト・コマーは、創造的で多才性をプロジェクトで発揮しています。パートナーのジェロエン・コースと共にRUF社の成功の立役者です。ベッドだけでなく、SAMSUNGやROLF BENZなどの国際的な企業も彼らのクライアントです。彼らは革新的なデザインと技術的なソリューションにより、レッドドットデザイン賞を受賞しました。



最も美しい形のデザイン。ヘッドボードの縦方向のキルティングラインと三方に沿って走るバイピングが、このベッドを縁取っています。人間工学に基づいた傾斜を備えた凹面曲線は、デザインと革新性を組み合わせており、心安らぐ場所を作り出します。
※ラインの本数は、PSサイズは2本、SD、Dサイズは3本、Q2、SKサイズは4本となります。

DESIGNER

Panreck + Klein パンレック + クライン



デザイナーデュオのパンレックとクラインは、約20年間クラシックな家具から日常的なものまで、デザインに対して意図的に異なるアプローチをしてきました。常に時代を超越する厳格なデザインを実現する信念を持ち続けています。

RUFLAZIO

フレーム価格

FABRIC	Cランク	Eランク	Gランク	Hランク
PS	¥393,800 (本体¥358,000)	¥415,800 (本体¥378,000)	¥437,800 (本体¥398,000)	¥448,800 (本体¥408,000)
SD	¥404,800 (本体¥368,000)	¥426,800 (本体¥388,000)	¥448,800 (本体¥408,000)	¥459,800 (本体¥418,000)
D	¥437,800 (本体¥398,000)	¥459,800 (本体¥418,000)	¥481,800 (本体¥438,000)	¥492,800 (本体¥448,000)
Q2	¥481,800 (本体¥438,000)	¥503,800 (本体¥458,000)	¥525,800 (本体¥478,000)	¥536,800 (本体¥488,000)
SK	¥492,800 (本体¥448,000)	¥514,800 (本体¥468,000)	¥536,800 (本体¥488,000)	¥547,800 (本体¥498,000)

FABRIC	F930~949ランク	F920~929ランク F2013~2017ランク	総革張りランク
PS	¥613,800 (本体¥558,000)	¥635,800 (本体¥578,000)	¥745,800 (本体¥678,000)
SD	¥624,800 (本体¥568,000)	¥646,800 (本体¥588,000)	¥778,800 (本体¥708,000)
D	¥657,800 (本体¥598,000)	¥679,800 (本体¥618,000)	¥811,800 (本体¥738,000)
Q2	¥701,800 (本体¥638,000)	¥723,800 (本体¥658,000)	¥899,800 (本体¥818,000)
SK	¥712,800 (本体¥648,000)	¥734,800 (本体¥668,000)	¥932,800 (本体¥848,000)

※受注生産のため、ご注文後約3週間 (F920~929・F930~949・F2013~2017・総革張りについては約6週間) の納期を頂きます。
※マットレスの価格は含まれておりません。詳しくはP.45~50をご参照ください。
※生地はP.39~43をご参照ください。
※一部の写真(イメージ小物を含む)は、本国ドイツRUF社のカタログをそのまま使用しています。
※写真の小物は、非売品です。

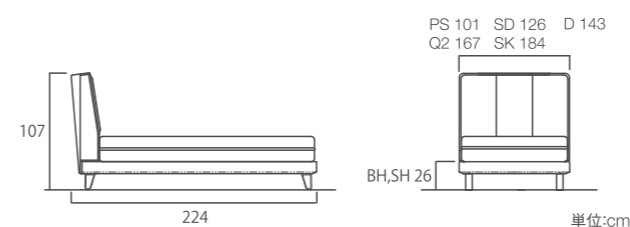

※BH(ボトムハイ):床から、マットレスを設置する面までの高さです。
※SH(サイドハイ):床から、サイドレールの上面までの高さです。
※サイドレール下スペースサイズ:15cm
※Q2、SKサイズには、センターレール(板状の脚)がベッド中央部に入ります。

ルフラツィオは、総革張りも対応しております。
※F-2060、2061は、ルフラツィオとルフモデナ専用革となります。



※総革張りの場合、下図のように継ぎが入ります。





ドイツデザイン協議会主催の ICONIC AWARDS 受賞モデル。全体的に非常にスリムでしなやかな外観で、サイドフットの直線ラインの美しさが際立ったモデルです。ヘッドボードはシンプルデザインを極めたフォルム。サイドにヘッドボードが載った斬新なデザインは、ヘッドボードが浮いているように見えるので、スリムなサイドフットと相まって、漂っているような軽さを感じさせます。

DESIGNER

Sylvia Himmel シルヴィア・ヒンメル



Sylvia Himmel(シルヴィア・ヒンメル)氏は、インテリアデザインを学んだ後、メルセデス・ベンツやスワロフスキー等、様々な国際企業と仕事をし、プロダクトデザイン、オブジェデザインの分野で、プロジェクトマネージャー、インテリアデザイナーとして注目を集めています。



RUFMODENA

フレーム価格

FABRIC	Cランク	Eランク	Gランク	Hランク
PS	¥371,800 (本体¥338,000)	¥393,800 (本体¥358,000)	¥415,800 (本体¥378,000)	¥426,800 (本体¥388,000)
SD	¥382,800 (本体¥348,000)	¥404,800 (本体¥368,000)	¥426,800 (本体¥388,000)	¥437,800 (本体¥398,000)
D	¥415,800 (本体¥378,000)	¥437,800 (本体¥398,000)	¥459,800 (本体¥418,000)	¥470,800 (本体¥428,000)
Q2	¥459,800 (本体¥418,000)	¥481,800 (本体¥438,000)	¥503,800 (本体¥458,000)	¥514,800 (本体¥468,000)
SK	¥470,800 (本体¥428,000)	¥492,800 (本体¥448,000)	¥514,800 (本体¥468,000)	¥525,800 (本体¥478,000)

FABRIC	F930~949ランク	F920~929ランク F2013~2017ランク	総革張りランク
PS	¥591,800 (本体¥538,000)	¥613,800 (本体¥558,000)	¥723,800 (本体¥658,000)
SD	¥602,800 (本体¥548,000)	¥624,800 (本体¥568,000)	¥756,800 (本体¥688,000)
D	¥635,800 (本体¥578,000)	¥657,800 (本体¥598,000)	¥789,800 (本体¥718,000)
Q2	¥679,800 (本体¥618,000)	¥701,800 (本体¥638,000)	¥877,800 (本体¥798,000)
SK	¥690,800 (本体¥628,000)	¥712,800 (本体¥648,000)	¥910,800 (本体¥828,000)

※受注生産のため、ご注文後約3週間 (F920~929・F930~949・F2013~2017・総革張りについては約6週間) の納期を頂きます。
 ※マットレスの価格は含まれておりません。詳しくはP.45~50をご参照ください。
 ※生地はP.39~43をご参照ください。
 ※一部の写真(イメージ小物を含む)は、本国ドイツRUF社のカタログをそのまま使用しています。
 ※写真の小物は、非売品です。

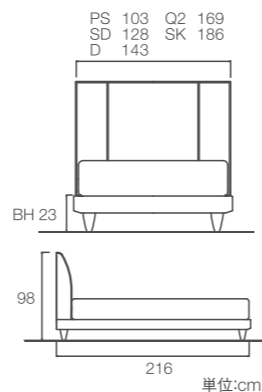

※BH(ボトムハイ):床から、マットレスを設置する面までの高さです。
 ※サイドレール下スペースサイズ:11cm
 ※脚は、ルフモデナ専用脚になります。
 ※Q2、SKサイズには、センターレール(板状の脚)がベッド中央部に入ります。

ルフモデナは、総革張りにも対応しております。
 ※F-2060、2061は、ルフラツィオとルフモデナ専用革となります。

本革:ホワイト、ブラック
 F-2060 F-2061

※総革張りの場合、下図のように継ぎが入ります。



フレームファブリック 本革ブラック



もたれかかるのに最適な感触に仕上げられたヘッドボードが、前にせり出すこと
によって角度が付く、リクライニング機能付きベッド。ヘッドボードが前に出て傾
斜するため、ヘッドボードの後ろに余分なスペースを確保することなく、リクライ
ニングポジションをキープ出来ます。ヘッドボードは、周辺にバイビングがほどこ
され、一手間かかった仕上がり。全体的なフォルムは、長年にわたり飽きること
なく使用して頂けるスクエアデザインです。



COMPOSIUM

フレーム価格

FABRIC	Cランク	Eランク	Gランク	Hランク
PS	¥566,500 (本体¥515,000)	¥599,500 (本体¥545,000)	¥632,500 (本体¥575,000)	¥649,000 (本体¥590,000)
SD	¥621,500 (本体¥565,000)	¥654,500 (本体¥595,000)	¥687,500 (本体¥625,000)	¥704,000 (本体¥640,000)
Q1	¥742,500 (本体¥675,000)	¥775,500 (本体¥705,000)	¥808,500 (本体¥735,000)	¥825,000 (本体¥750,000)
SK	¥830,500 (本体¥755,000)	¥863,500 (本体¥785,000)	¥896,500 (本体¥815,000)	¥913,000 (本体¥830,000)

FABRIC	F930~949ランク	F920~929ランク F2013~2017ランク
PS	¥759,000 (本体¥690,000)	¥869,000 (本体¥ 790,000)
SD	¥814,000 (本体¥740,000)	¥924,000 (本体¥ 840,000)
Q1	¥935,000 (本体¥850,000)	¥1,045,000 (本体¥ 950,000)
SK	¥1,023,000 (本体¥930,000)	¥1,133,000 (本体¥1,030,000)

※受注生産のため、ご注文後約3週間(F920~929-F930~949-F2013~2017については約6週間)の納期を頂きます。
※マットレスの価格は含まれておりません。詳しくはP.45~50をご参照ください。
※生地はP.39~43をご参照ください。
※一部の写真(イメージ小物を含む)は、本国ドイツRUF社のカタログをそのまま使用しています。
※写真の小物は、非売品です。

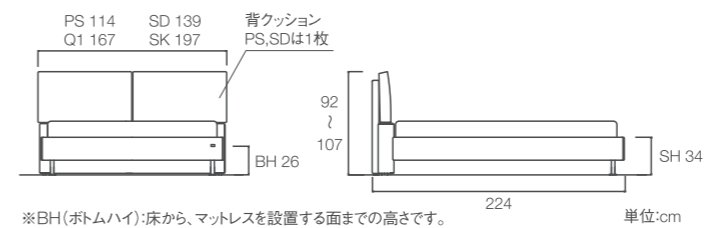

※BH(ボトムハイ):床から、マットレスを設置する面までの高さです。
※SH(サイドハイ):床から、サイドレールの上面までの高さです。
※サイドレール下スペースサイズ:13cm

DESIGNER

RUF-Design-Team ルフデザインチーム
ruf | BETTENIには、顧客のニーズだけにとどまらず、製品開発による技
術革新やトレンド等、様々な分野の要素が集まります。
rufデザインチームは多様なノウハウを組み合わせ革新的な機能性や
デザインを次々と実現していく、経験豊富なクリエイティブ集団です。



曲に包み込まれるような感覚で眠りにつけるベッドです。1つ1つの芯材形状を微妙に変化させることで作り上げる流麗な三次元曲面のサイドレールは、まさに職人芸が成しえるデザインです。



TREND LINE 001

フレーム価格

FABRIC	Cランク	Eランク	Gランク	Hランク	F930~949ランク
Q1	¥528,000 (本体¥480,000)	¥550,000 (本体¥500,000)	¥572,000 (本体¥520,000)	¥583,000 (本体¥530,000)	¥748,000 (本体¥680,000)
SK	¥583,000 (本体¥530,000)	¥605,000 (本体¥550,000)	¥627,000 (本体¥570,000)	¥638,000 (本体¥580,000)	¥803,000 (本体¥730,000)

FABRIC	F2000~2003ランク	F920~929ランク F2013~2017ランク	革コンビ張りランク ※P.23, 24参照	総革張りランク ※P.23, 24参照
Q1	¥814,000 (本体¥740,000)	¥858,000 (本体¥780,000)	¥1,078,000 (本体¥ 980,000)	¥1,639,000 (本体¥1,490,000)
SK	—	¥913,000 (本体¥830,000)	¥1,188,000 (本体¥1,080,000)	¥1,749,000 (本体¥1,590,000)

※受注生産のため、ご注文後約3週間(F920~929・F930~949・F2013~2017・革コンビ張り・総革張りについては約6週間)の納期を頂きます。
 ※マットレスの価格は含まれておりません。詳しくはP.45~50をご参照ください。
 ※生地はP.39~43をご参照ください。
 ※一部の写真(イメージ小物を含む)は、本国ドイツRUF社のカタログをそのまま使用しています。
 ※写真の小物は、非売品です。

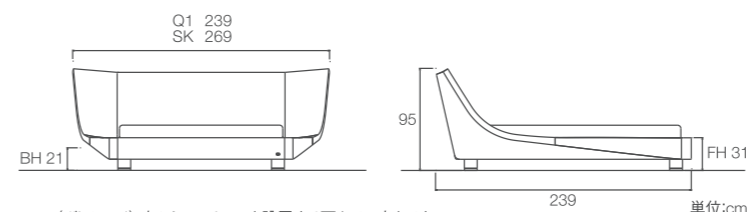

※BH(ボトムハイ):床から、マットレスを設置する面までの高さです。
 ※FH(フットハイ):床から、フットボードの上面までの高さです。
 ※サイドレール下スペースサイズ:10cm
 ※脚は、トレンドライン001専用脚になります。
 ※SKサイズには、センターレール(板状の脚)がベッド中央部に入ります。

DESIGNER

Thomas Althaus トーマス・アルトハウス



Thomas Althaus(トーマス・アルトハウス)は、1987年にインテリア建築と家具デザインの勉強において、優秀な成績で卒業した後、自分のデザインスタジオを設立しました。彼はフリーランスデザイナーとして、deSede(デュセード)やdieCollection(ディーコレクション)、Tonon(トノン)、WkWohnen(ウエーカーウォーネン)のような、国際的に有名な家具メーカーにデザインを提供しており、それらの商品は、Best of Neocon(ベストオブネオコン/アメリカ、シカゴ)、Industrie Forum Hanover(インダストリーフォーラム・ハノーバー/ドイツ)など、様々な国際的なデザイン賞を受賞しています。



ヘッドボードとサイドレールの美しいラインが特徴的なフレームです。張り出したフットボードはベンチとしても使用できます。どの方向から見ても美しいフォルムは、RUF社のデザイン力の成せる業であり、人々を惹きつけます。

TREND LINE 002

フレーム価格

FABRIC	Cランク	Eランク	Gランク	Hランク	F930~949ランク
Q1	¥451,000 (本体¥410,000)	¥473,000 (本体¥430,000)	¥495,000 (本体¥450,000)	¥506,000 (本体¥460,000)	¥671,000 (本体¥610,000)
SK	¥506,000 (本体¥460,000)	¥528,000 (本体¥480,000)	¥550,000 (本体¥500,000)	¥561,000 (本体¥510,000)	¥726,000 (本体¥660,000)

FABRIC	F2000~2003ランク	F920~929ランク F2013~2017ランク	革コンビ張りランク ※P.23,24参照	総革張りランク ※P.23,24参照
Q1	¥627,000 (本体¥570,000)	¥781,000 (本体¥710,000)	¥852,500 (本体¥775,000)	¥1,578,500 (本体¥1,435,000)
SK	—	¥836,000 (本体¥760,000)	¥962,500 (本体¥875,000)	¥1,688,500 (本体¥1,535,000)

※受注生産のため、ご注文後約3週間(F920~929・F930~949・F2013~2017・革コンビ張り・総革張りについては約6週間)の納期を頂きます。
 ※マットレスの価格は含まれておりません。詳しくはP.45~50をご参照ください。
 ※生地はP.39~43をご参照ください。
 ※一部の写真(イメージ小物を含む)は、本国ドイツRUF社のカタログをそのまま使用しています。
 ※写真の小物は、非売品です。

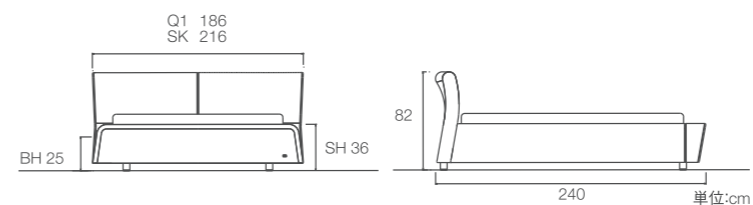

※BH(ボトムハイ):床から、マットレスを設置する面までの高さです。
 ※SH(サイドハイ):床から、サイドレールの上面までの高さです。
 ※サイドレール下スペースサイズ:1.5cm

DESIGNER

Doser & Zimprich ドーゼル & チンプリッヒ



Doser & Zimprichは、Wolf Doser(ウルフ・ドーゼル)とYvonne Zimprich(イヴォンネ・チンプリッヒ)からなる、デザインユニット。インドア、アウトドアの家具をデザインしています。彼らは機能と感情に訴える商品を生み出し、なおかつ、現実的な経済性にも配慮した商品をデザインし、2010年に国際的なデザイン賞であるRED DOT DESIGN AWARDS(レッドドット賞)を受賞しています。



頭までしっかりとたれることの出来るホールド感により、最高のリラクゼーションが味わえるヘッドボードが最大の特徴。柔らかさと直線的なシェイプという相反する要素から生まれたヘッドボードは、レトロなデザインでありながら、エレガントな印象も与える魅力的なデザインになっています。

フレームファブリック F-2002/FC-223

TREND LINE 013

フレーム価格
※通常タイプ(全ての生地が同一生地の場合)

FABRIC	Cランク	Eランク	Gランク	Hランク	F930~949ランク
Q1	¥492,800 (本体¥448,000)	¥514,800 (本体¥468,000)	¥536,800 (本体¥488,000)	¥547,800 (本体¥498,000)	¥712,800 (本体¥648,000)
SK	¥547,800 (本体¥498,000)	¥569,800 (本体¥518,000)	¥591,800 (本体¥538,000)	¥602,800 (本体¥548,000)	¥767,800 (本体¥698,000)
K1	¥602,800 (本体¥548,000)	¥624,800 (本体¥568,000)	¥646,800 (本体¥588,000)	¥657,800 (本体¥598,000)	¥822,800 (本体¥748,000)

FABRIC	F920~929ランク F2013~2017ランク	革コンビ張りランク ※P.23,24参照	総革張りランク ※P.23,24参照
Q1	¥822,800 (本体¥748,000)	¥690,800 (本体¥628,000)	¥1,317,800 (本体¥1,198,000)
SK	¥877,800 (本体¥798,000)	¥800,800 (本体¥728,000)	¥1,427,800 (本体¥1,298,000)
K1	¥932,800 (本体¥848,000)	¥910,800 (本体¥828,000)	¥1,537,800 (本体¥1,398,000)

※受注生産のため、ご注文後約3週間(F920~929・F930~949・F2013~2017・革コンビ張り・総革張りについては約6週間)の納期を頂きます。
※マットレスの価格は含まれておりません。詳しくはP.45~50をご参照ください。
※生地はP.39~43をご参照ください。
※F2000~2003の柄生地には未対応です。
※K1サイズのフレームをお選びの場合は、マットレスはPSサイズのマットレス×2本で対応してください。
※写真の小物は、非売品です。

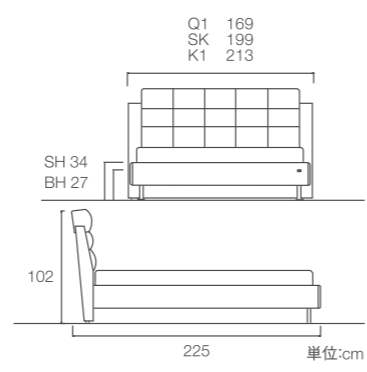

※BH(ボトムハイ):床から、マットレスを設置する面までの高さです。
※SH(サイドハイ):床から、サイドレールの上面までの高さです。
※サイドレール下スペースサイズ:13cm

※柄生地(F2000~2003ランク)使用タイプ
(ヘッドボードのキルティング部分に柄生地(F2000~2003)を使用、その他部分はC~Hランク・F920~929・F930~949・F2013~2017生地を使用。)

FABRIC	ヘッドボード キルティング部分	ヘッドボードキルティング以外の他のパーツ				
		Cランク	Eランク	Gランク	Hランク	F930~949ランク
Q1	F2000~2003	¥547,800 (本体¥498,000)	¥569,800 (本体¥518,000)	¥591,800 (本体¥538,000)	¥602,800 (本体¥548,000)	¥767,800 (本体¥698,000)
SK	F2000~2003	¥602,800 (本体¥548,000)	¥624,800 (本体¥568,000)	¥646,800 (本体¥588,000)	¥657,800 (本体¥598,000)	¥822,800 (本体¥748,000)
K1	F2000~2003	¥657,800 (本体¥598,000)	¥679,800 (本体¥618,000)	¥701,800 (本体¥638,000)	¥712,800 (本体¥648,000)	¥877,800 (本体¥798,000)

FABRIC	ヘッドボード キルティング部分	ヘッドボードキルティング以外の他のパーツ
		F920~929ランク、F2013~2017ランク
Q1	F2000~2003	¥932,800 (本体¥848,000)
SK	F2000~2003	¥987,800 (本体¥898,000)
K1	F2000~2003	¥1,042,800 (本体¥948,000)

DESIGNER

Sylvia Himmel シルヴィア・ヒンメル



Sylvia Himmel(シルヴィア・ヒンメル)氏は、インテリアデザインを学んだ後、メルセデス・ベンツやスワロフスキー等、様々な国際企業と仕事をし、プロダクトデザイン、オブジェデザインの分野で、プロジェクトマネージャー、インテリアデザイナーとして注目を集めています。

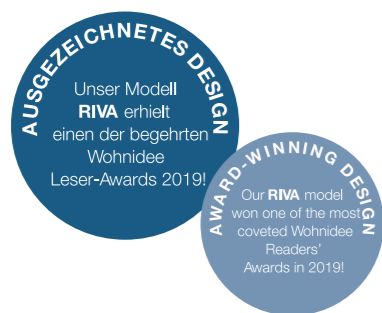

トレンドライン015(ドイツ本国モデル名:RIVA)は、ドイツで最も有名なインテリア雑誌『Wohnidee』の「2019年・読者が選ぶ、魅力的だと思うベッド」のベスト3を受賞しています。



イタリアの高級モーターヨットのデザインにインスピレーションされて生まれた美しいカーブラインを持つベッドフレームです。



TREND LINE 015

フレーム価格

FABRIC	Cランク	Eランク	Gランク	Hランク	F930~949ランク
Q1	¥558,800 (本体¥508,000)	¥580,800 (本体¥528,000)	¥602,800 (本体¥548,000)	¥613,800 (本体¥558,000)	¥778,800 (本体¥708,000)
SK	¥613,800 (本体¥558,000)	¥635,800 (本体¥578,000)	¥657,800 (本体¥598,000)	¥668,800 (本体¥608,000)	¥833,800 (本体¥758,000)
FABRIC	F920~929ランク F2013~2017ランク	革コンビ張りランク ※P.23、24参照	総革張りランク ※P.23、24参照		
Q1	¥888,800 (本体¥808,000)	¥789,800 (本体¥718,000)	¥1,361,800 (本体¥1,238,000)		
SK	¥943,800 (本体¥858,000)	¥899,800 (本体¥818,000)	¥1,471,800 (本体¥1,338,000)		

※受注生産のため、ご注文後約3週間(F920~929・F930~949・F2013~2017・革コンビ張り・総革張りについては約6週間)の納期を頂きます。
 ※マットレスの価格は含まれておりません。詳しくはP.45~50をご参照ください。
 ※生地はP.39~43をご参照ください。
 ※F2000~2003の柄生地には未対応です。
 ※一部の写真(イメージ小物を含む)は、本国ドイツRUF社のカタログをそのまま使用しています。
 ※写真の小物は、非売品です。

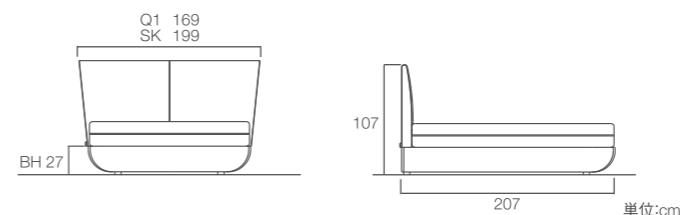

※BH(ボトムハイ):床から、マットレスを設置する面までの高さです。
 ※サイドレール下スペースサイズ:1.5cm

DESIGNER

Thomas Althaus トーマス・アルトハウス



Thomas Althaus(トーマス・アルトハウス)は、1987年にインテリア建築と家具デザインの勉強において、優秀な成績で卒業した後、自分のデザインスタジオを設立しました。彼はフリーランスデザイナーとして、deSede(デュセード)やdieCollection(ディーコレクション)、Tonon(トノン)、WkWohnen(ウエーカーウオーネン)のような、国際的に有名な家具メーカーにデザインを提供しており、それらの商品は、Best of Neocon(ベストオブネオコン/アメリカ、シカゴ)、Industrie Forum Hanover(インダストリーフォーラム・ハノーバー/ドイツ)など、様々な国際的なデザイン賞を受賞しています。



クッションがモチーフの柔らかな印象を与えるヘッドと、エッジを効かせたフレーム。相反する要素を融合させたデザインは、スタイリッシュでありながらも安らぎを感じさせるデザインです。ソファのように、体をしっかりと支えてくれます。スタイリッシュなリアスタイルで、360度どの角度から見てもデザインを楽しめます。

DESIGNER

RUF-Design-Team ルフデザインチーム

ruf | BETTENIには、顧客のニーズだけにとどまらず、製品開発による技術革新やトレンド等、様々な分野の要素が集まります。rufデザインチームは多様なノウハウを組み合わせ革新的な機能性やデザインを次々と実現していく、経験豊富なクリエイティブ集団です。

TREND LINE 016

フレームファブリック FH-190・FH-474

フレーム価格 コンビ張り・共生地張り共通価格

FABRIC	Cランク	Eランク	Gランク	Hランク	F930～949ランク
Q1	¥528,000 (本体¥480,000)	¥550,000 (本体¥500,000)	¥572,000 (本体¥520,000)	¥583,000 (本体¥530,000)	¥748,000 (本体¥680,000)
SK	¥583,000 (本体¥530,000)	¥605,000 (本体¥550,000)	¥627,000 (本体¥570,000)	¥638,000 (本体¥580,000)	¥803,000 (本体¥730,000)

FABRIC	F920～929ランク F2013～2017ランク	革コンビ張りランク ※P.23,24参照	総革張りランク ※P.23,24参照
Q1	¥825,000 (本体¥750,000)	¥771,100 (本体¥701,000)	¥1,343,100 (本体¥1,221,000)
SK	¥880,000 (本体¥800,000)	¥881,100 (本体¥801,000)	¥1,453,100 (本体¥1,321,000)

※受注生産のため、ご注文後約3週間(F920～929・F930～949・F2013～2017・革コンビ張り・総革張りについては約6週間)の納期を頂きます。
 ※マットレスの価格は含まれておりません。詳しくはP.45～50をご参照ください。
 ※生地はP.39～43をご参照ください。
 ※F2000～2003の柄生地には未対応です。
 ※写真の小物は、非売品です。

パターン① コンビ張り

1)ヘッドボードをホワイトかブラックの塩ビ2カラーから選べます。



2)足まわりをルフファブリックから選べます。(参照P.39～43)

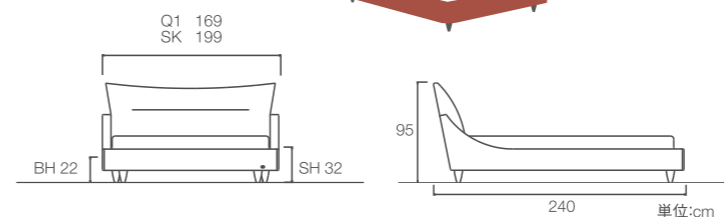
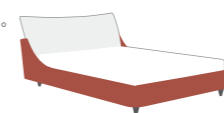

※BH(ボトムハイ):床から、マットレスを設置する面までの高さです。
 ※SH(サイドハイ):床から、サイドレールの上面までの高さです。
 ※サイドレール下スペースサイズ:11.7cm
 ※脚は、トレンドライン016専用脚になります。
 ※SKサイズには、センターレール(板状の脚)がベッド中央部に入ります。

パターン② 共生地(張り)(統一生地張り)

ヘッドボードも足まわりも全て統一でルフファブリックを張ることができます。(参照P.39～43)



TRENDLINE トレンドラインは

- 総革張り
 - 革コンビ張り(サイドボード、フットボードがコンビレザー張り)
- も対応しております。

総革張りの継ぎ位置、革コンビ張りの注意事項については、下記の表をご確認下さい。

※価格は各モデルページ(P.13~22)にてご確認ください。

本革: ホワイト、ブラック、ブラウン

革コンビ張り専用コンビレザー: ホワイト、ブラック、ブラウン



モデル名



TREND LINE 001



TREND LINE 002



TREND LINE 013



TREND LINE 015



TREND LINE 016

総革張り 継ぎ位置



ヘッドボード3ヶ所入、サイド4ヶ所、フット3ヶ所



ヘッドボード3ヶ所入、サイド4ヶ所、フット5ヶ所



ヘッドボードの凹み部分、サイド4ヶ所、フット4ヶ所



ヘッドボード2ヶ所入、サイド4ヶ所、フット3ヶ所



ヘッドボード3ヶ所入、サイド4ヶ所、フット3ヶ所

革コンビ張り、各モデル別注意事項

※全モデル、本革使用部分は総革張りと同様の継ぎが入ります。

- ※本革使用部分…ヘッド前面と天面、サイド、フットの天面 (他はコンビレザー使用)
- ※サイド、フットの本革部分の継ぎに合わせ、サイド、フットのコンビレザー部分にも継ぎが入ります。

※本革使用部分…ヘッド (他はコンビレザー使用)

※本革使用部分…ヘッド裏側以外のヘッド (他はコンビレザー使用)

※本革使用部分…ヘッド (裏側と両サイド以外) (他はコンビレザー使用)

- ※本革使用部分…ヘッド (裏側と両サイド以外) (他はコンビレザー使用)
- ※ヘッド、サイド、フットともに、同色の本革とコンビレザーでの対応となります。



MULTI COMFORT SYSTEM マルチコンフォートシステムは、

ヘッドボード 6種類	ボトム 6種類	サイズ 4種類 PS、SD、D、Q1	ファブリック 70種類以上
----------------------	-------------------	---------------------------------	-------------------------

からチョイス頂けます。

※マルチコンフォート205のステーションタイプのみ、Q2、SK、K1サイズも対応します。
※価格は各モデルページ(P.27~38)にてご確認ください。



ヘッドボード デザイン6種類



MULTI COMFORT SYSTEM 203



MULTI COMFORT SYSTEM 208

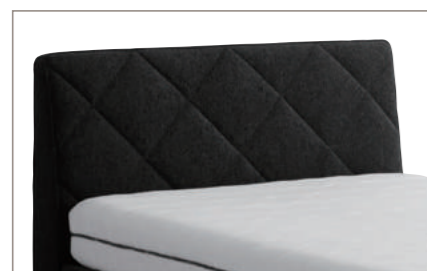

MULTI COMFORT SYSTEM 204



MULTI COMFORT SYSTEM 209

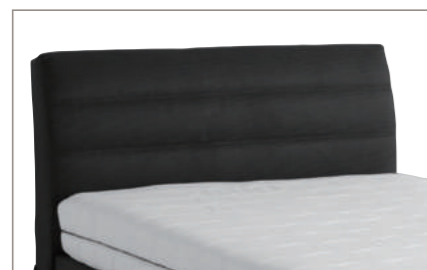

MULTI COMFORT SYSTEM 205



MULTI COMFORT SYSTEM 213

ボトム デザイン6種類
※「ボトム」は、ヘッドボード以外のパーツになります。



ステーション・スチール脚(ハイタイプ)



ステーション・木脚NB(ロータイプ・円柱)



ステーション・スチール脚(ロータイプ)



ステーション・木脚NB(ロータイプ・円錐)



ステーション・木脚NB(ハイタイプ)



収納タイプ

サイズ 4種類

PS パーソナル・シングル	SD セミダブル	D ダブル	Q1 クイーン1
------------------	-------------	----------	-------------

ファブリック 70種類以上



収納タイプとは…

マットレスを支えているボトムが上がり、マットレスの下が収納スペースとしてご利用頂けるベッド。マットレスの下が収納になっていると感じさせないのは、ベッド全体が同じファブリックで包まれていることで生まれる一体感のため。ファブリックで包まれた、アップホルスターベッドの収納ならではの特微です。

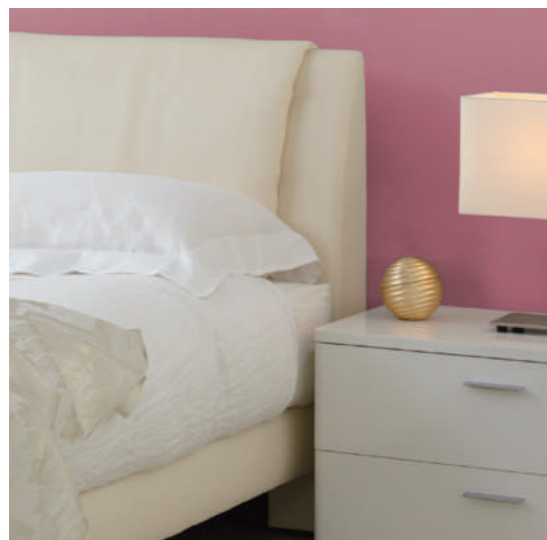

ヘッドボードには、もたれかかるには丁度いいヘッドクッション付き。ヘッドクッションは取り外してドライクリーニングが可能です。ボトムはすっきりとしたコンパクトデザインで、収納タイプもあります。

DESIGNER

RUF-Design-Team ルフデザインチーム

ruf | BETTENには、顧客のニーズだけにとどまらず、製品開発による技術革新やトレンド等、様々な分野の要素が集まります。
rufデザインチームは多様なノウハウを組み合わせ革新的な機能性やデザインを次々と実現していく、経験豊富なクリエイティブ集団です。



ステーションスタイルハイタイプ

MULTI COMFORT SYSTEM 203

ステーションタイプ(スチール脚ハイタイプ/スチール脚ロータイプ/木脚タイプ)

フレーム価格

FABRIC	Cランク	Eランク	Gランク	Hランク	F930~949ランク	F920~929ランク F2013~2017ランク
PS	¥151,800 (本体¥138,000)	¥162,800 (本体¥148,000)	¥173,800 (本体¥158,000)	¥179,300 (本体¥163,000)	¥267,300 (本体¥243,000)	¥316,800 (本体¥288,000)
SD	¥162,800 (本体¥148,000)	¥173,800 (本体¥158,000)	¥184,800 (本体¥168,000)	¥190,300 (本体¥173,000)	¥278,300 (本体¥253,000)	¥327,800 (本体¥298,000)
D	¥173,800 (本体¥158,000)	¥184,800 (本体¥168,000)	¥195,800 (本体¥178,000)	¥201,300 (本体¥183,000)	¥289,300 (本体¥263,000)	¥338,800 (本体¥308,000)
Q1	¥184,800 (本体¥168,000)	¥195,800 (本体¥178,000)	¥206,800 (本体¥188,000)	¥212,300 (本体¥193,000)	¥300,300 (本体¥273,000)	¥349,800 (本体¥318,000)

※マットレスの価格は含まれておりません。詳しくはP.45~50をご参照ください。
※受注生産のため、ご注文後約3週間(F920~929・F930~949・F2013~2017については約6週間)の納期を頂きます。
※生地はP.39~43をご参照ください。
※写真の小物は、非売品です。
※脚の種類がスチール脚ハイタイプ、スチール脚ロータイプ、木脚タイプ(ナチュラルパーチ色・NB)の3種類からお選び頂けます。
※木脚タイプの場合の木脚は、中央部分が分割のネジコミ式になっており、お好みでハイタイプ・ロータイプに設定可能です。

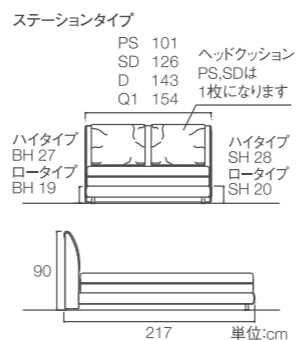

収納タイプ

フレーム価格

FABRIC	Cランク	Eランク	Gランク	Hランク	F930~949ランク	F920~929ランク F2013~2017ランク
PS	¥300,300 (本体¥273,000)	¥311,300 (本体¥283,000)	¥322,300 (本体¥293,000)	¥327,800 (本体¥298,000)	¥415,800 (本体¥378,000)	¥465,300 (本体¥423,000)
SD	¥311,300 (本体¥283,000)	¥322,300 (本体¥293,000)	¥333,300 (本体¥303,000)	¥338,800 (本体¥308,000)	¥426,800 (本体¥388,000)	¥476,300 (本体¥433,000)
D	¥322,300 (本体¥293,000)	¥333,300 (本体¥303,000)	¥344,300 (本体¥313,000)	¥349,800 (本体¥318,000)	¥437,800 (本体¥398,000)	¥487,300 (本体¥443,000)
Q1	¥333,300 (本体¥303,000)	¥344,300 (本体¥313,000)	¥355,300 (本体¥323,000)	¥360,800 (本体¥328,000)	¥448,800 (本体¥408,000)	¥498,300 (本体¥453,000)

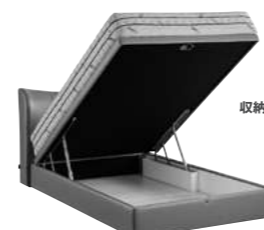
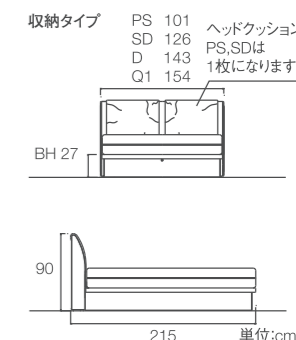

※重量の関係で、Q1サイズのFHC-HST、FHC-RY、Dサイズ以上のFSC-MRYのマットレスはセッティングできません。

※BH(ボトムハイ):床から、マットレスを設置する面までの高さです。
※SH(サイドハイ):床から、サイドレールの上面までの高さです。
※サイドレール下スペースサイズ:ハイタイプ14cm ロータイプ6.5cm



ヘッドボードのダイヤ柄のキルト模様が、上品な印象を与えます。ツインで並べても、柄が連続するようにキルトデザインがステッチされています。ボトムはすっきりとしたコンパクトデザインで、収納タイプもあります。

DESIGNER

RUF-Design-Team ルフデザインチーム
 ruf | BETTENには、顧客のニーズだけにとどまらず、製品開発による技術革新やトレンド等、様々な分野の要素が集まります。
 rufデザインチームは多様なノウハウを組み合わせ革新的な機能性やデザインを次々と実現していく、経験豊富なクリエイティブ集団です。

MULTI COMFORT SYSTEM 204

ステーションスチール脚ロータイプ、フレームファブリック FG-224

ステーションタイプ(スチール脚ハイタイプ/スチール脚ロータイプ/木脚タイプ)

フレーム価格

FABRIC	Cランク	Eランク	Gランク	Hランク	F930~949ランク	F920~929ランク F2013~2017ランク
PS	¥151,800 (本体¥138,000)	¥162,800 (本体¥148,000)	¥173,800 (本体¥158,000)	¥179,300 (本体¥163,000)	¥267,300 (本体¥243,000)	¥316,800 (本体¥288,000)
SD	¥162,800 (本体¥148,000)	¥173,800 (本体¥158,000)	¥184,800 (本体¥168,000)	¥190,300 (本体¥173,000)	¥278,300 (本体¥253,000)	¥327,800 (本体¥298,000)
D	¥173,800 (本体¥158,000)	¥184,800 (本体¥168,000)	¥195,800 (本体¥178,000)	¥201,300 (本体¥183,000)	¥289,300 (本体¥263,000)	¥338,800 (本体¥308,000)
Q1	¥184,800 (本体¥168,000)	¥195,800 (本体¥178,000)	¥206,800 (本体¥188,000)	¥212,300 (本体¥193,000)	¥300,300 (本体¥273,000)	¥349,800 (本体¥318,000)

ステーションタイプ

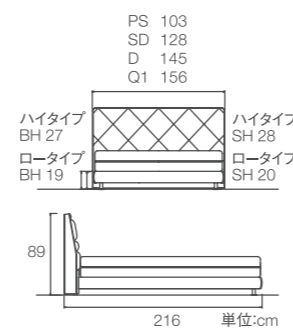

収納タイプ

フレーム価格

FABRIC	Cランク	Eランク	Gランク	Hランク	F930~949ランク	F920~929ランク F2013~2017ランク
PS	¥300,300 (本体¥273,000)	¥311,300 (本体¥283,000)	¥322,300 (本体¥293,000)	¥327,800 (本体¥298,000)	¥415,800 (本体¥378,000)	¥465,300 (本体¥423,000)
SD	¥311,300 (本体¥283,000)	¥322,300 (本体¥293,000)	¥333,300 (本体¥303,000)	¥338,800 (本体¥308,000)	¥426,800 (本体¥388,000)	¥476,300 (本体¥433,000)
D	¥322,300 (本体¥293,000)	¥333,300 (本体¥303,000)	¥344,300 (本体¥313,000)	¥349,800 (本体¥318,000)	¥437,800 (本体¥398,000)	¥487,300 (本体¥443,000)
Q1	¥333,300 (本体¥303,000)	¥344,300 (本体¥313,000)	¥355,300 (本体¥323,000)	¥360,800 (本体¥328,000)	¥448,800 (本体¥408,000)	¥498,300 (本体¥453,000)

収納タイプ

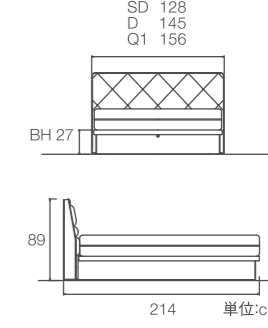

※マットレスの価格は含まれておりません。詳しくはP.45~50をご参照ください。
 ※受注生産のため、ご注文後約3週間(F920~929・F930~949・F2013~2017については約6週間)の納期を頂きます。
 ※生地はP.39~43をご参照ください。
 ※写真の小物は、非売品です。
 ※脚の種類がスチール脚ハイタイプ、スチール脚ロータイプ、木脚タイプ(ナチュラルバーチ色・NB)の3種類からお選び頂けます。
 ※木脚タイプの場合の木脚は、中央部分が分割のネジコミ式になっており、お好みでハイタイプ・ロータイプに設定可能です。



※BH(ボトムハイ):床から、マットレスを設置する面までの高さです。
 ※SH(サイドハイ):床から、サイドレールの上面までの高さです。
 ※サイドレール下スペースサイズ:ハイタイプ14cm ロータイプ6.5cm

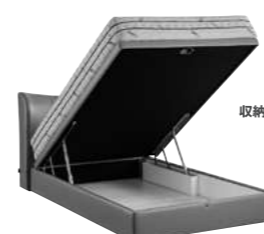

※重量の関係で、Q1サイズのFHC-HST、FHC-RY、Dサイズ以上のFSC-MRYのマットレスはセッティングできません。

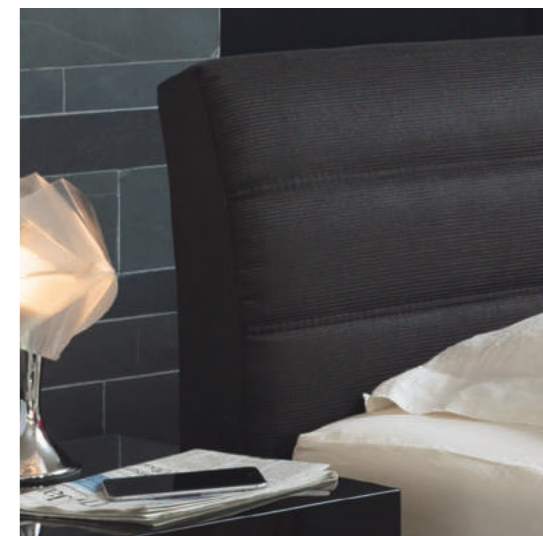

シンプルなフォルムのヘッドボードには、水平にボーダーラインのステッチが入っています。このボーダーラインはダブルステッチになっており、ヘッドボードのアクセントになっています。ボトムはすっきりとしたコンパクトデザインで、収納タイプもあります。

DESIGNER

Matthias Rossow マティアス・ロッソー



Matthias Rossowは、工業デザインをBergische University Wuppertal で学び、1976年に卒業しました。RUFと仕事を始める前に、彼はPAIDIやMOSEERなどの会社のデザインを手がけています。1981年以降、その卓越した製品デザイン力とRUFのプレゼンテーション、展示会や販売場所のデザインなどにより、RUF Bettenにおいて著名な存在となりました。ハノーバーIF Product Design、エッセンHfF Haus Industrieform、及びリヨンLion d'orなど、国内外での数々の受賞により彼の業績は賞賛されています。

MULTI COMFORT SYSTEM 205

(左)収納タイプ、(右)ステーションスチール脚ロータイプ、(左右共通)フレームファブリック FE-433

ステーションタイプ(スチール脚ハイタイプ/スチール脚ロータイプ/木脚タイプ)

フレーム価格 ※Q2、SK、K1は、ご注文後約5週間(F920~929・F930~949・F2013~2017)の納期を頂きます。

FABRIC	Cランク	Eランク	Gランク	Hランク	F930~949ランク	F920~929ランク F2013~2017ランク
PS	¥162,800 (本体¥148,000)	¥173,800 (本体¥158,000)	¥184,800 (本体¥168,000)	¥190,300 (本体¥173,000)	¥278,300 (本体¥253,000)	¥327,800 (本体¥298,000)
SD	¥173,800 (本体¥158,000)	¥184,800 (本体¥168,000)	¥195,800 (本体¥178,000)	¥201,300 (本体¥183,000)	¥289,300 (本体¥263,000)	¥338,800 (本体¥308,000)
D	¥184,800 (本体¥168,000)	¥195,800 (本体¥178,000)	¥206,800 (本体¥188,000)	¥212,300 (本体¥193,000)	¥300,300 (本体¥273,000)	¥349,800 (本体¥318,000)
Q1	¥195,800 (本体¥178,000)	¥206,800 (本体¥188,000)	¥217,800 (本体¥198,000)	¥223,300 (本体¥203,000)	¥311,300 (本体¥283,000)	¥360,800 (本体¥328,000)
Q2	¥250,800 (本体¥228,000)	¥261,800 (本体¥238,000)	¥272,800 (本体¥248,000)	¥278,300 (本体¥253,000)	¥366,300 (本体¥333,000)	¥415,800 (本体¥378,000)
SK	¥305,800 (本体¥278,000)	¥316,800 (本体¥288,000)	¥327,800 (本体¥298,000)	¥333,300 (本体¥303,000)	¥421,300 (本体¥383,000)	¥470,800 (本体¥428,000)
K1	¥360,800 (本体¥328,000)	¥371,800 (本体¥338,000)	¥382,800 (本体¥348,000)	¥388,300 (本体¥353,000)	¥476,300 (本体¥433,000)	¥525,800 (本体¥478,000)

ステーションタイプ

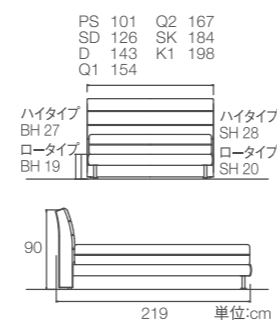

収納タイプ

フレーム価格

FABRIC	Cランク	Eランク	Gランク	Hランク	F930~949ランク	F920~929ランク F2013~2017ランク
PS	¥311,300 (本体¥283,000)	¥322,300 (本体¥293,000)	¥333,300 (本体¥303,000)	¥338,800 (本体¥308,000)	¥426,800 (本体¥388,000)	¥476,300 (本体¥433,000)
SD	¥322,300 (本体¥293,000)	¥333,300 (本体¥303,000)	¥344,300 (本体¥313,000)	¥349,800 (本体¥318,000)	¥437,800 (本体¥398,000)	¥487,300 (本体¥443,000)
D	¥333,300 (本体¥303,000)	¥344,300 (本体¥313,000)	¥355,300 (本体¥323,000)	¥360,800 (本体¥328,000)	¥448,800 (本体¥408,000)	¥498,300 (本体¥453,000)
Q1	¥344,300 (本体¥313,000)	¥355,300 (本体¥323,000)	¥366,300 (本体¥333,000)	¥371,800 (本体¥338,000)	¥459,800 (本体¥418,000)	¥509,300 (本体¥463,000)

収納タイプ

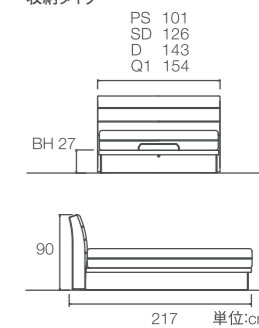

※マットレスの価格は含まれておりません。詳しくはP.45~50をご参照ください。
 ※受注生産のため、ご注文後約3週間(F920~929・F930~949・F2013~2017)の納期を頂きます。※生地はP.39~43をご参照ください。※写真の小物は、非売品です。

※脚の種類がスチール脚ハイタイプ、スチール脚ロータイプ、木脚タイプ(ナチュラルバーチ色・NB)の3種類からお選び頂けます。
 ※木脚タイプの場合の木脚は、中央部分が分割のネジコミ式になっており、お好みでハイタイプ・ロータイプに設定可能です。



※BH(ボトムハイ):床から、マットレスを設置する面までの高さです。
 ※SH(サイドハイ):床から、サイドレールの上面までの高さです。
 ※サイドレール下スペースサイズ:ハイタイプ14cm ロータイプ6.5cm

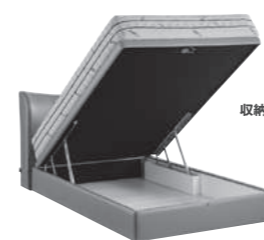

※重量の関係で、Q1サイズのFHC-HST、FHC-RY、Dサイズ以上のFSC-MRYのマットレスはセッティングできません。



MULTI COMFORT SYSTEM 208

ステーションスチール脚ハイタイプ、フレームファブリック FE-460



包み込まれる立体感がモダンで美しいモデル。ポリウム感とスマート感を合わせ持った、大胆なカーブラインが特徴。横方向にもカーブラインを持たせ、柔らかく包まれる感じを与えるデザインです。

DESIGNER

RUF-Design-Team ルフデザインチーム

ruf | BETTENには、顧客のニーズだけにとどまらず、製品開発による技術革新やトレンド等、様々な分野の要素が集まります。rufデザインチームは多様なノウハウを組み合わせて革新的な機能性やデザインを次々と実現していく、経験豊富なクリエイティブ集団です。

ステーションタイプ(スチール脚ハイタイプ/スチール脚ロータイプ/木脚タイプ)

フレーム価格

FABRIC	Cランク	Eランク	Gランク	Hランク	F930~949ランク	F920~929ランク F2013~2017ランク
PS	¥195,800 (本体¥178,000)	¥206,800 (本体¥188,000)	¥217,800 (本体¥198,000)	¥223,300 (本体¥203,000)	¥311,300 (本体¥283,000)	¥360,800 (本体¥328,000)
SD	¥206,800 (本体¥188,000)	¥217,800 (本体¥198,000)	¥228,800 (本体¥213,000)	¥234,300 (本体¥213,000)	¥322,300 (本体¥293,000)	¥371,800 (本体¥338,000)
D	¥217,800 (本体¥198,000)	¥228,800 (本体¥208,000)	¥239,800 (本体¥218,000)	¥245,300 (本体¥233,000)	¥333,300 (本体¥303,000)	¥382,800 (本体¥348,000)
Q1	¥228,800 (本体¥208,000)	¥239,800 (本体¥218,000)	¥250,800 (本体¥228,000)	¥256,300 (本体¥233,000)	¥344,300 (本体¥313,000)	¥393,800 (本体¥358,000)

ステーションタイプ

PS 101
SD 126
D 143
Q1 154

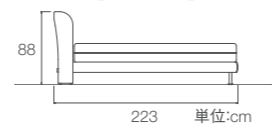

収納タイプ

フレーム価格

FABRIC	Cランク	Eランク	Gランク	Hランク	F930~949ランク	F920~929ランク F2013~2017ランク
PS	¥344,300 (本体¥313,000)	¥355,300 (本体¥323,000)	¥366,300 (本体¥333,000)	¥371,800 (本体¥338,000)	¥459,800 (本体¥418,000)	¥509,300 (本体¥463,000)
SD	¥355,300 (本体¥323,000)	¥366,300 (本体¥333,000)	¥377,300 (本体¥343,000)	¥382,800 (本体¥348,000)	¥470,800 (本体¥428,000)	¥520,300 (本体¥473,000)
D	¥366,300 (本体¥333,000)	¥377,300 (本体¥343,000)	¥388,300 (本体¥353,000)	¥393,800 (本体¥358,000)	¥481,800 (本体¥438,000)	¥531,300 (本体¥483,000)
Q1	¥377,300 (本体¥343,000)	¥388,300 (本体¥353,000)	¥399,300 (本体¥363,000)	¥404,800 (本体¥368,000)	¥492,800 (本体¥448,000)	¥542,300 (本体¥493,000)

収納タイプ

PS 101
SD 126
D 143
Q1 154

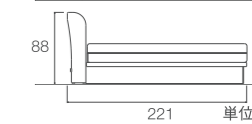
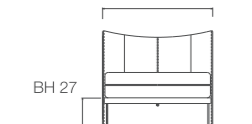

※マットレスの価格は含まれておりません。詳しくはP.45~50をご参照ください。
※受注生産のため、ご注文後約3週間(F920~929・F930~949・F2013~2017については約6週間)の納期を頂きます。
※生地はP.39~43をご参照ください。
※写真の小物は、非売品です。

※脚の種類がスチール脚ハイタイプ、スチール脚ロータイプ、木脚タイプ(ナチュラルバーチ色・NB)の3種類からお選び頂けます。
※木脚タイプの場合の木脚は、中央部分がネジコミ式になっており、お好みでハイタイプ・ロータイプに設定可能です。



※BH(ボトムハイ):床から、マットレスを設置する面までの高さです。
※SH(サイドハイ):床から、サイドレールの上面までの高さです。
※サイドレール下スペースサイズ/ハイタイプ14cm ロータイプ6.5cm



※重量の関係で、Q1サイズのFHC-HST、FHC-RY、Dサイズ以上のFSC-MRYのマットレスはセッティングできません。



縦ラインの繰り返し美しいデザイン。シンプルなフォルムに施された、ライン(ステッチ入りのタック)が際立っている上品なベッドです。
 ※ラインの本数は、PSサイズは2本、SDサイズは3本、D-Q1サイズは4本となります。

DESIGNER

Matthias Rossow マティアス・ロッソー



Matthias Rossowは、工業デザインをBergische University Wuppertal で学び、1976年に卒業しました。RUFと仕事を始める前に、彼はPAIDやMOSEERなどの会社のデザインを手がけています。1981年以来、その卓越した製品デザインとRUFのプレゼンテーション、展示会や販売場所のデザインなどにより、RUF Bettenにおいて著名な存在となりました。ハノーバーIF Product Design、エッセンHf Haus Industrieform、及びリヨンLion d'orなど、国内外での数々の受賞により彼の業績は賞賛されています。



ステーション木脚ハイタイプ・フレームファブリックFH-190

MULTI COMFORT SYSTEM 209

ステーションタイプ(スチール脚ハイタイプ/スチール脚ロータイプ/木脚タイプ)

フレーム価格

FABRIC	Cランク	Eランク	Gランク	Hランク	F930~949ランク	F920~929ランク F2013~2017ランク
PS	¥162,800 (本体¥148,000)	¥173,800 (本体¥158,000)	¥184,800 (本体¥168,000)	¥190,300 (本体¥173,000)	¥278,300 (本体¥253,000)	¥327,800 (本体¥298,000)
SD	¥173,800 (本体¥158,000)	¥184,800 (本体¥168,000)	¥195,800 (本体¥178,000)	¥201,300 (本体¥183,000)	¥289,300 (本体¥263,000)	¥338,800 (本体¥308,000)
D	¥184,800 (本体¥168,000)	¥195,800 (本体¥178,000)	¥206,800 (本体¥188,000)	¥212,300 (本体¥193,000)	¥300,300 (本体¥273,000)	¥349,800 (本体¥318,000)
Q1	¥195,800 (本体¥178,000)	¥206,800 (本体¥188,000)	¥217,800 (本体¥198,000)	¥223,300 (本体¥203,000)	¥311,300 (本体¥283,000)	¥360,800 (本体¥328,000)

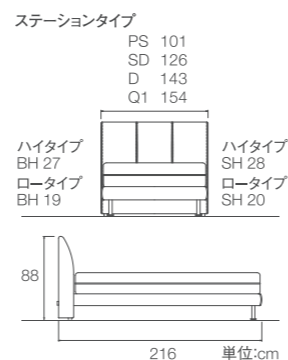

※ヘッドボードのラインの本数
 PS:2本、SD:3本、D以上:4本

収納タイプ

フレーム価格

FABRIC	Cランク	Eランク	Gランク	Hランク	F930~949ランク	F920~929ランク F2013~2017ランク
PS	¥311,300 (本体¥283,000)	¥322,300 (本体¥293,000)	¥333,300 (本体¥303,000)	¥338,800 (本体¥308,000)	¥426,800 (本体¥388,000)	¥476,300 (本体¥433,000)
SD	¥322,300 (本体¥293,000)	¥333,300 (本体¥303,000)	¥344,300 (本体¥313,000)	¥349,800 (本体¥318,000)	¥437,800 (本体¥398,000)	¥487,300 (本体¥443,000)
D	¥333,300 (本体¥303,000)	¥344,300 (本体¥313,000)	¥355,300 (本体¥323,000)	¥360,800 (本体¥328,000)	¥448,800 (本体¥408,000)	¥498,300 (本体¥453,000)
Q1	¥344,300 (本体¥313,000)	¥355,300 (本体¥323,000)	¥366,300 (本体¥333,000)	¥371,800 (本体¥338,000)	¥459,800 (本体¥418,000)	¥509,300 (本体¥463,000)

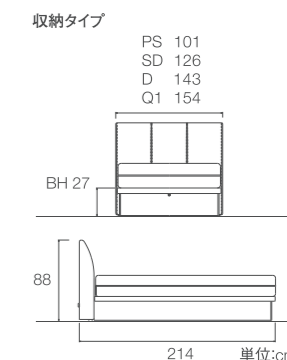

※ヘッドボードのラインの本数
 PS:2本、SD:3本、D以上:4本

※マットレスの価格は含まれておりません。詳しくはP.45~50をご参照ください。
 ※受注生産のため、ご注文後約3週間(F920~929・F930~949・F2013~2017については約6週間)の納期を頂きます。
 ※生地はP.39~43をご参照ください。
 ※写真の小物は、非売品です。

※脚の種類がスチール脚ハイタイプ、スチール脚ロータイプ、木脚タイプ(ナチュラルパーチ色・NB)の3種類からお選び頂けます。
 ※木脚タイプの場合は、中央部分が分割のネジコミ式になっており、お好みでハイタイプ・ロータイプに設定可能です。



※BH(ボトムハイ):床から、マットレスを設置する面までの高さです。
 ※SH(サイドハイ):床から、サイドレールの上面までの高さです。
 ※サイドレール下スペースサイズ:ハイタイプ14cm ロータイプ6.5cm

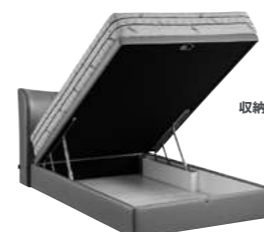

※重量の関係で、Q1サイズのFHC-HST、FHC-RY、Dサイズ以上のFSC-MRYのマットレスはセッティングできません。



ヘッド上面が緩やかにカーブしたデザイン。ヘッド両サイドにあるスリットがポイント。スリットには、閉止め(かんぬきどめ)という、縫製のエンドに補強するための縫製をあえてデザインとして施し、アクセントを付けています。

DESIGNER

RUF-Design-Team ルフデザインチーム

ruf | BETTENには、顧客のニーズだけにとどまらず、製品開発による技術革新やトレンド等、様々な分野の要素が集まります。rufデザインチームは多様なノウハウを組み合わせ革新的な機能性やデザインを次々と実現していく、経験豊富なクリエイティブ集団です。



ステーションスチール脚ハイタイプ、フレームファブリック FE-472

MULTI COMFORT SYSTEM 213

ステーションタイプ(スチール脚ハイタイプ/スチール脚ロータイプ/木脚タイプ)

フレーム価格

FABRIC	Cランク	Eランク	Gランク	Hランク	F930~949ランク	F920~929ランク F2013~2017ランク
PS	¥195,800 (本体¥178,000)	¥206,800 (本体¥188,000)	¥217,800 (本体¥198,000)	¥223,300 (本体¥203,000)	¥311,300 (本体¥283,000)	¥360,800 (本体¥328,000)
SD	¥206,800 (本体¥188,000)	¥217,800 (本体¥198,000)	¥228,800 (本体¥208,000)	¥234,300 (本体¥213,000)	¥322,300 (本体¥293,000)	¥371,800 (本体¥338,000)
D	¥217,800 (本体¥198,000)	¥228,800 (本体¥208,000)	¥239,800 (本体¥218,000)	¥245,300 (本体¥223,000)	¥333,300 (本体¥303,000)	¥382,800 (本体¥348,000)
Q1	¥228,800 (本体¥208,000)	¥239,800 (本体¥218,000)	¥250,800 (本体¥228,000)	¥256,300 (本体¥233,000)	¥344,300 (本体¥313,000)	¥393,800 (本体¥358,000)

※マットレスの価格は含まれておりません。詳しくはP.45~50をご参照ください。
 ※受注生産のため、ご注文後約3週間(F920~929・F930~949・F2013~2017については約6週間)の納期を頂きます。
 ※生地はP.39~43をご参照ください。
 ※写真の小物は、非売品です。

※脚の種類がスチール脚ハイタイプ、スチール脚ロータイプ、木脚タイプ(ナチュラルバーチ色・NB)の3種類からお選び頂けます。
 ※木脚タイプの場合の木脚は、中央部分がネジコシ式になっており、お好みでハイタイプ・ロータイプに設定可能です。



スチール脚ハイタイプ



スチール脚ロータイプ



木脚タイプ(ナチュラルバーチ色・NB)

※BH(ボトムハイ):床から、マットレスを設置する面までの高さです。
 ※SH(サイドハイ):床から、サイドレールの上面までの高さです。
 ※サイドレール下スペースサイズ:ハイタイプ14cm ロータイプ6.5cm

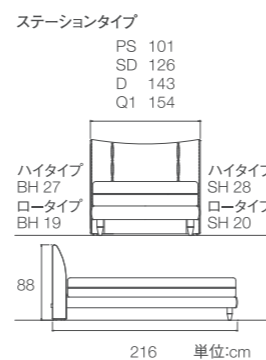

収納タイプ

フレーム価格

FABRIC	Cランク	Eランク	Gランク	Hランク	F930~949ランク	F920~929ランク F2013~2017ランク
PS	¥344,300 (本体¥313,000)	¥355,300 (本体¥323,000)	¥366,300 (本体¥333,000)	¥371,800 (本体¥338,000)	¥459,800 (本体¥418,000)	¥509,300 (本体¥463,000)
SD	¥355,300 (本体¥323,000)	¥366,300 (本体¥333,000)	¥377,300 (本体¥343,000)	¥382,800 (本体¥348,000)	¥470,800 (本体¥428,000)	¥520,300 (本体¥473,000)
D	¥366,300 (本体¥333,000)	¥377,300 (本体¥343,000)	¥388,300 (本体¥353,000)	¥393,800 (本体¥358,000)	¥481,800 (本体¥438,000)	¥531,300 (本体¥483,000)
Q1	¥377,300 (本体¥343,000)	¥388,300 (本体¥353,000)	¥399,300 (本体¥363,000)	¥404,800 (本体¥368,000)	¥492,800 (本体¥448,000)	¥542,300 (本体¥493,000)

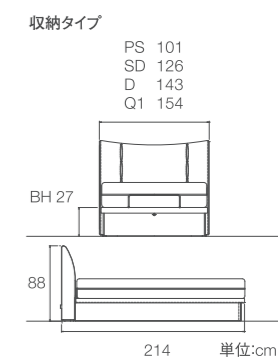

収納タイプ

※重量の関係で、Q1サイズのFHC-HST、FHC-RY、Dサイズ以上のFSC-MRYのマットレスはセッティングできません。

FABRIC ルフのベッドは、好きなファブリックをお選び頂けます。

Cランク:ポリエステル50%、綿50%

白糸ベースに2色の糸が混ざり、絶妙な表情を見せます。伸縮性を持つウーリー糸を使用することでベッドフレームのフォルムを美しく見せます。



FC-093

Cランク:ポリエステル100%

独特の陰影と、ふっくらとした感触が気持ちの良いファブリック。丸みのあるベッドに張ると、陰影が美しく、ベッドのシェーブを際立たせるファブリックです。



FC-220



FC-221



FC-222

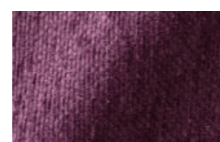

FC-223

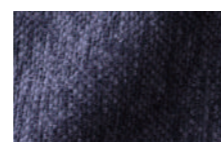

FC-224

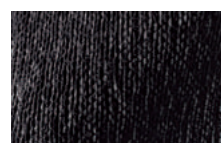

FC-226

Cランク:ポリエステル100%

2色の糸と、光沢感のある繊維が重なり合うことで、優しい色合いでありながらもさりげなく光をまとった素敵なファブリックです。



FC-240



FC-241



FC-242

Cランク:ポリエステル100%

絶妙なミックス感のある糸でざっくりと織った、立体感のあるファブリックなので、インテリア空間により奥行きを持たせます。



FC-260



FC-262



FC-263



FC-264



FC-265

Eランク:ポリエステル100%

しっかりとした厚みもあり、華やかな光沢感のあるファブリック。光があたると、光沢糸を使用した織りの陰影が浮き上がり、フレームのデザインがより映えるファブリックです。



FE-432

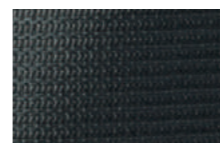

FE-433

Eランク:ポリプロピレン100%

さりげない光沢感のある糸で構成された繊細なチェックの格子柄は、どのモデルにもしっくりくる万能なファブリックです。

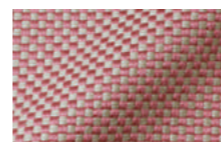

FE-450

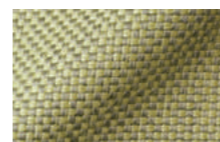

FE-451



FE-452

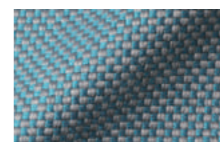

FE-453

Eランク:ポリエステル100%

極細繊維のモール糸が生み出す、タッチ感の良さが魅力。タテ糸とヨコ糸の異色の糸との組み合わせにより、無地調の中にもニュアンスが光るファブリックに仕上がっています。



FE-460

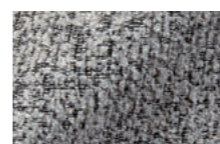

FE-461

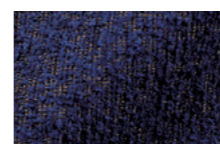

FE-462

Eランク:ポリエステル100%

ザックリとした感触で明るい発色性が特徴です。



FE-470



FE-471



FE-472



FE-473

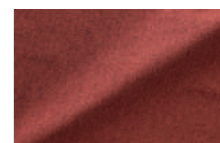

FE-474

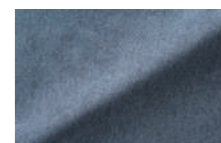

FE-475

Gランク:PVC100%

表面のフッ素処理で汚れが付きにくく、お手入れしやすいPVCレザーです。

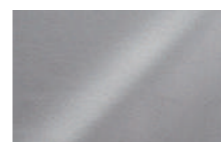

FG-640

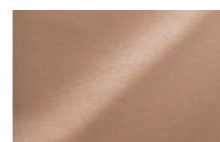

FG-641

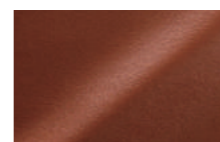

FG-642

Gランク:ポリエステル100%

FC-224、FC-226に抗ウイルス加工*1を施したファブリック。
*色や質感は、FC-224、FC-226と同じです。

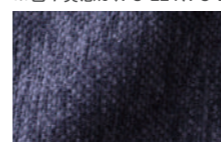

FG-650

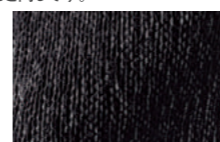

FG-651

※1 FG-650、FG-651の抗ウイルス加工について

DEOFACTOR® Antivirus
deodorant & bacteriostatic

※DEOFACTOR®は高橋繊維株式会社の登録商標です。

DEOFACTOR® Antivirus加工で「抗ウイルス+制菌+抗カビ」

昼夜を問わず、空気を清浄 [OHラジカル(ヒドロキシラジカル)]を生成

従来の制菌作用に加え、新たに抗ウイルス作用と抗カビ作用を追加した新たな生地加工技術です。

抗ウイルスとは、繊維製品に付着したウイルスの数を減少させ、繊維製品が介するウイルスの伝播を弱めること。制菌とは、雑菌をそれ以上増やすことなく、菌数を減少させること。抗カビとは、繊維製品にカビが生えないように、カビ劣化防止すること。

DEOFACTOR加工布

空気中の水分(H₂O) → [OHラジカル(ヒドロキシラジカル)]を生成 → 繊維上の特定ウイルスや菌を分解 → 分解後[OHラジカル]は水と酸素に戻り空気中へ還る

生地に含まれるミネラル成分と分解後[OHラジカル]は水と酸素に戻り空気中へ還る

FABRIC ルフのベッドは、好きなファブリックをお選び頂けます。

Hランク:PVC100%

より本物の革に近い表情を出すための表面処理加工を施しており、見た目もさわり心地も満足して頂ける、独特の風合あるPVCレザーです。



FH-190 FH-192 FH-193

Hランク:ポリエステル100%

光沢のあるモール糸をジャガードパターンで織った上質な風合い。緻密な組成でしっかりと織ることにより、引っかきに強いスクラッチフリーなファブリックです。



FH-746 FH-747 FH-748

Hランク:ポリエステル100%

裏面に使用された熱収縮糸に最終工程で、熱を加えることにより、引っ張られた生地の風合が見る人に立体的な印象を与えます。

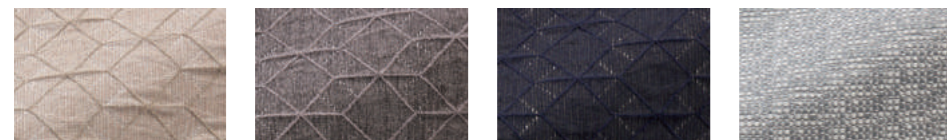

FH-734 FH-735 FH-736 FH-740

Hランク:アクリル100%

太糸・細糸を不規則に組合せることで浮かび上がったランダム模様が印象的なファブリックです。

Hランク:MOBUS:再生ポリエステル100%

温かみのあるタッチ感と、控えめな光沢感のある上品な表情が魅力的なめらかなベルベッドで、ペットボトルなどの素材をリサイクルした、再生ポリエステル100%のファブリックです。



FH-753 FH-754 FH-755 FH-756 FH-757 FH-758

MOBUS

MOBUS(モブス)は1994年創業のブリティッシュデザインブランドで、イギリス王室御用達の大手家具メーカーのみならず、世界中の製造メーカーへファブリック販売を行っています。また、トレンドを常に研究し、リサイクル・アップサイクルに対しても、高い意識を持った製品開発を行っています。

F930~949ランク:Ultrasuede®:ポリエステル80%(約50%に再生資源の使用)、ポリウレタン20%

東レが最先端の繊維技術を駆使して出来上がった、高感度・高機能スエード調人工皮革。



F-930 F-931 F-932 F-933 F-934
F-935 F-936 F-937 F-938 F-939
F-940 F-941 F-942 F-943 F-944
F-945 F-946 F-947 F-948 F-949

ultrasuede®

東レの技術力だから、できたこと。

Ultrasuede®は、極細繊維を発明した東レが最先端の繊維技術を駆使してお届けする高感度・高機能スエード調人工皮革です。原料であるポリエステル・極細繊維は、全長900kmの重さが1gにも満たない驚異的な細さの繊維です。この極細繊維の束と高分子弾性体を緻密で立体的に絡み合わせることで、従来の織編物ではないまったく新しい素材が誕生しました。天然皮革スエードの構造を再現したこの画期的素材は、1970年の発売以来、東レの絶え間ない技術革新により、今では天然皮革スエードを超える特性を持った素材として広く社会に浸透しています。

Ultrasuede®10の特徴

- ⇒ ソフトな手触り、上質な素材感
- ⇒ 美しい発色、多彩なカラーバリエーション
- ⇒ 優れた耐久性
- ⇒ 適度な通気性・透湿性
- ⇒ 暑さ寒さによらない、快適な表面温度
- ⇒ お手入れが簡単な高いメンテナンス性
- ⇒ リサイクルPETの導入
- ⇒ 軽くて均質、素材としての使い勝手のよさ
- ⇒ 多様なバリエーション・機能・用途
- ⇒ 断ち切りや後加工が自由自在の意匠性

表面
極細繊維を絡み合わせ起毛された表面構造が、上質のスエードを想わせるソフトでなめらかな独特のタッチを生み出します。

不織布構造
極細繊維の束と高分子弾性体が絡み合う内部構造が、均質性、耐久性、通気性等、ウルトラスエード®の多様な機能特性を可能としています。

スクリム
家具や自動車シートなど、強度や耐久性が求められる用途向けの製品には、スクリムと呼ばれる網状の織物が融合され、やわらかな手触りの下に強靱なボディを構成しています。

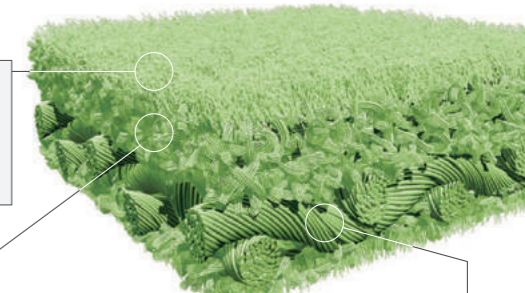

Ultrasuede®は、東レ株式会社の登録商標です。

FABRIC ルフのベッドは、お好きなファブリックをお選び頂けます。

F920~929ランク:Ultrasuede®nu:ポリエステル80%、ポリウレタン20%

豊かな質感とデザイン性、高い機能性とを兼ね備えた銀面調人工皮革です。光沢感のある風合いは、上質感を演出します。
 ※Ultrasuede®nuは、東レ株式会社の登録商標です。

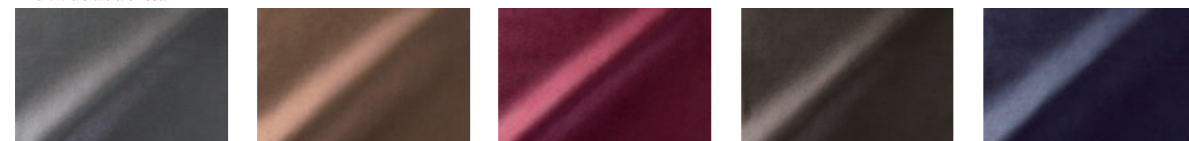

F-920 F-921 F-922 F-923 F-924



F-925 F-926 F-927 F-928 F-929

F2000~2003ランク:ポリエステル32%、コットン68%

幾何学的な曲線系花柄と、モダンなカラーで光沢感あるベース生地との組み合わせが、独特な世界観を生み出しています。
 ※トレンドライン001、002、013ヘッドボード部分専用生地になります。

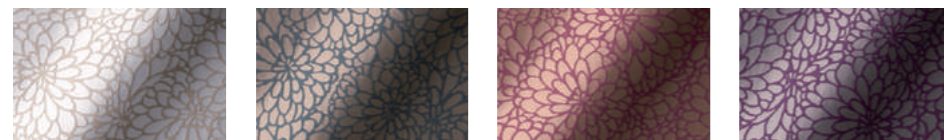

F-2000 F-2001 F-2002 F-2003

F2013~2017ランク:ROHLEDER:アクリル88%、ポリエステル12%

最高品質の高級ブランドとして名高いROHLEDER社のファブリック。その洗練されたデザインはさることながら、溶剤を一切使用していないため、人体にも環境にも優しい唯一無二のコレクション。



F-2013 F-2014 F-2015 F-2016 F-2017

ACCESSORIES

ブレイド・クッション専用ファブリック

F2000~2003ランク:表地-ポリエステル32%、コットン68% 裏地-綿100%

幾何学的な曲線系花柄と、モダンなカラーで光沢感あるベース生地との組み合わせが、独特な世界観を生み出しています。

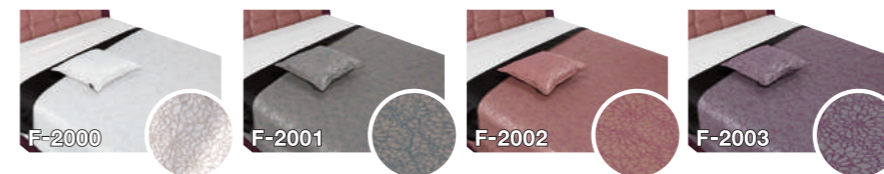

F-2000

F-2001

F-2002

F-2003

ブレイド FABRIC	F2000~2003ランク
W150×L130cm	¥49,500 (本体¥45,000)*
W190×L130cm	¥53,900 (本体¥49,000)*
W220×L130cm	¥58,300 (本体¥53,000)*
W240×L130cm	¥63,800 (本体¥58,000)*

F2080~2083ランク:ポリエステル100% (リサイクル43.1%使用)

やわらかいカラーと光沢感がお部屋を優しく美しく演出します。

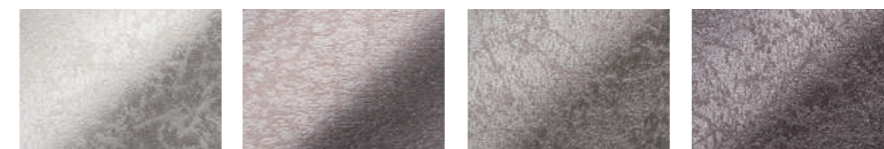

F-2080

F-2081

F-2082

F-2083

ブレイド FABRIC	F2080~2083ランク
W150×L130cm	¥77,000 (本体¥70,000)*
W190×L130cm	¥85,800 (本体¥78,000)*
W220×L130cm	¥94,600 (本体¥86,000)*
W240×L130cm	¥103,400 (本体¥94,000)*

F2090~2093ランク:ポリエステル32%、コットン68%

ドイツが誇るクオリティの高さや卓越したクラフトマンシップへの拘りが世界中で指示されているファブリックコレクションです。



F-2090

F-2091

F-2092

F-2093

ブレイド FABRIC	F2090~2093ランク
W150×L130cm	¥121,000 (本体¥110,000)*
W190×L130cm	¥137,500 (本体¥125,000)*
W220×L130cm	¥154,000 (本体¥140,000)*
W240×L130cm	¥170,500 (本体¥155,000)*



フェザークッション



45×45cm

35×65cm

フェザークッション ※中身付き(中芯:フェザー100%)

FABRIC	Cランク	Eランク	Gランク	Hランク	F2000~2003ランク	F930~949ランク	F920~929ランク F2013~2017ランク	F2080~2083ランク	F2090~2093ランク
45×45cm	¥19,800 (本体¥18,000)	¥20,900 (本体¥19,000)	¥22,000 (本体¥20,000)	¥23,650* (本体¥21,500)	¥24,200* (本体¥22,000)	¥46,200* (本体¥42,000)	¥52,800* (本体¥48,000)	¥52,800* (本体¥48,000)	¥63,800* (本体¥58,000)
35×65cm									

ナイトテーブル

RUF NT-005

ナイトテーブル (生地張り込み、ウレタンフォーム、合板)

FABRIC	Cランク	Eランク	Gランク	Hランク	F930~949ランク	F920~929ランク F2013~2017ランク	ルフモナ用革
38×38×51cm (W×L×H)	¥58,300 (本体¥53,000)	¥64,900 (本体¥59,000)	¥71,500 (本体¥65,000)	¥74,800* (本体¥68,000)	¥104,500* (本体¥95,000)	¥117,700* (本体¥107,000)	¥132,000* (本体¥120,000)

MATTRESSES ルフは、7種類のマットレスをご提案致します。

キルティングタイプ※マットレスの表面にキルティングが施されたタイプ

ソフト

ハード

プレミアムモデル



FSC-MRY

ソフトコンフォートシステム 7.7インチ
MRY(モストロイヤル)最上位タイプ

安定感を保ちつつ
ソフト感を心地よく感じられるマットレス

タイプ	ランク	寝心地	ユニット
キルティングタイプ	プレミアム	ソフト	7.7インチ φ1.3,1.5mm ポケットコイル
配列	マットハイ	層・特徴	側生地
超高集積 並行配列	ポリウム タイプ H31cm	6層 ラテックス 使用	ニット生地 3Dメッシュ生地

PS ¥217,800
SD ¥239,800
D ¥261,800
Q1 ¥283,800

スタンダードモデル



FSC-ST

ソフトコンフォートシステム5.8インチ
ST(スタンダード)タイプ

ポケットコイルの持つ柔らかさがより際立った、
ソフトタイプのマットレス

タイプ	ランク	寝心地	ユニット
キルティングタイプ	スタンダード	ソフト	5.8インチ φ1.9mm ポケットコイル
配列	マットハイ	層・特徴	側生地
並行配列	スリムタイプ H21cm	5層 ラバーチップウレタン 使用	ニット生地

PS ¥104,500
SD ¥115,500
D ¥126,500
Q1 ¥137,500

ハイスタンダードモデル



FSC-HST

ソフトコンフォートシステム6.8インチ
HST(ハイスタンダード)タイプ

ソフトなタッチなのにしっかり支えてくれる安定感を持つ、
ソフトタイプマットレス

タイプ	ランク	寝心地	ユニット
キルティングタイプ	ハイ スタンダード	ソフト	6.8インチ φ1.9mm ポケットコイル
配列	マットハイ	層・特徴	側生地
並行配列	ミドルタイプ H24cm	5層 ラバーチップウレタン 使用	ニット生地

PS ¥129,800
SD ¥140,800
D ¥151,800
Q1 ¥162,800

ロイヤルモデル



FSC-RY

ソフトコンフォートシステム7.7インチ
RY(ロイヤル)タイプ

サマー&ウィンター仕様で、
快適さと体の馴染みやすさにこだわった、
ソフトタイプのマットレス

タイプ	ランク	寝心地	ユニット
キルティングタイプ	ロイヤル	ソフト	7.7インチ φ1.3,1.5mm ポケットコイル
配列	マットハイ	層・特徴	側生地
超高集積 並行配列	ポリウム タイプ H29cm	7層 ラバーチップウレタン 使用	ニット生地 3Dメッシュ生地

PS ¥151,800
SD ¥168,300
D ¥184,800
Q1 ¥201,300

スタンダードモデル



FHC-ST

ハードコンフォートシステム5.8インチ
ST(スタンダード)タイプ

硬さにこだわった、
スタンダードなハードタイプマットレス

タイプ	ランク	寝心地	ユニット
キルティングタイプ	スタンダード	ハード	5.8インチ φ2.0mm ポケットコイル
配列	マットハイ	層・特徴	側生地
交互配列	スリムタイプ H21cm	5層 チップウレタン 使用	ニット生地

PS ¥91,300
SD ¥102,300
D ¥113,300
Q1 ¥124,300

ハイスタンダードモデル



FHC-HST

ハードコンフォートシステム6.8インチ
HST(ハイスタンダード)タイプ

しなやかな硬さをもつ、ハイスタンダードな
ハードタイプマットレス

タイプ	ランク	寝心地	ユニット
キルティングタイプ	ハイ スタンダード	ハード	6.8インチ φ2.0mm ポケットコイル
配列	マットハイ	層・特徴	側生地
交互配列	ミドルタイプ H24cm	5層 チップウレタン 使用	ニット生地

PS ¥115,500
SD ¥126,500
D ¥137,500
Q1 ¥148,500

ロイヤルモデル



FHC-RY

ハードコンフォートシステム7.7インチ
RY(ロイヤル)タイプ

サマー&ウィンター仕様で、快適さと硬さにこだわった、
ハードタイプのマットレス

タイプ	ランク	寝心地	ユニット
キルティングタイプ	ロイヤル	ハード	7.7インチ φ1.5mm ポケットコイル
配列	マットハイ	層・特徴	側生地
超高集積 並行配列	ポリウム タイプ H29cm	7層 チップウレタン 使用	ニット生地 3Dメッシュ生地

PS ¥126,500
SD ¥143,000
D ¥159,500
Q1 ¥176,000

Quilting Type

キルティングタイプ

Soft

ソフト

高品質の快適なマットレスです。ポケットコイルスプリングの反発力が
背中と背骨にスポットの弾力サポートを行い、身体に対する非常に
優れた順応性を示します。詰物には、それぞれ特徴のあるウレタンを
使用し、心地良い柔らかさを追求しています。



FSC-MRY

ソフトコンフォートシステム7.7インチ
MRY(モストロイヤル)
最上位プレミアムモデル

安定感を保ちつつソフト感を感じられるマットレス

タイプ	ランク	寝心地	ユニット	配列	マットハイ	層・特徴	側生地
キルティング タイプ	プレミアム	ソフト	7.7インチ φ1.3,1.5mm ポケットコイル	超高集積 並行配列	ポリウム タイプ H31cm	6層 ラテックス 使用	ニット生地 3Dメッシュ生地

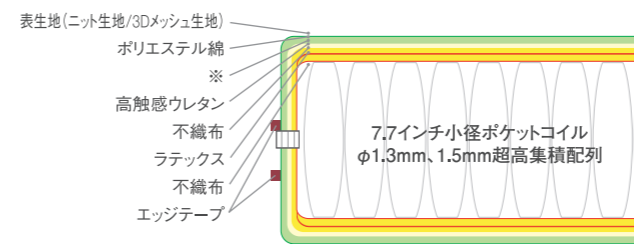

6層 ※表生地が3Dメッシュの場合、上図※印部分に白生地が入ります。

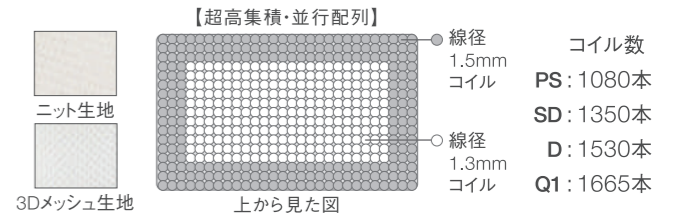

- 眠る人の体の凸凹に対し、ひとつひとつ独立して緻密に動く小径ポケットコイルを使用しています。
- 詰め物に通気性のよく柔らかい高触感ウレタンと復元率がよく弾力のあるラテックスを採用することで、安定感がありながらソフトな感触を生み出します。
- 表裏両面仕様。表面生地に3Dメッシュ生地(夏用)、もう片面をニット生地(冬用)にすることで、一年を通して快適にご使用頂けます。

PS	97×196×31cm	¥ 217,800 (本体¥ 198,000)
SD	122×196×31cm	¥ 239,800 (本体¥ 218,000)
D	139×196×31cm	¥ 261,800 (本体¥ 238,000)
Q1	150×196×31cm	¥ 283,800 (本体¥ 258,000)
Q2 1枚もの	163×196×31cm	¥ 311,300 (本体¥ 283,000)
Q2 2枚もの	81.5×196×31cm	¥ 393,800 (本体¥ 358,000)
SK 1枚もの	180×196×31cm	¥ 374,000 (本体¥ 340,000)
SK 2枚もの	90×196×31cm	¥ 415,800 (本体¥ 378,000)

※受注生産のため、ご注文後約3週間の納期を頂きます。

Quilting Type

キルティングタイプ

Soft

ソフト

FSC-ST



FSC-HST



FSC-RY



高品質の快適なマットレスです。

樽型スプリングの反発力が背中と背骨にスポットの弾力サポートを行い、身体に対する非常に優れた順応性を示します。

詰物には、それぞれ特徴のあるウレタンを使用し、心地良い柔らかさを追求しています。

FSC-ST

ソフトコンフォートシステム5.8インチ
ST(スタンダード)タイプ



ポケットコイルの持つ柔らかさがより際立った、ソフトタイプのマットレス

タイプ キルティングタイプ	ランク スタンダード	寝心地 ソフト	ユニット 5.8インチ φ1.9mm ポケットコイル
配列 並行配列	マットハイ スリムタイプ H21cm	層・特徴 5層 ラバータッチウレタン 使用	側生地 ニット生地

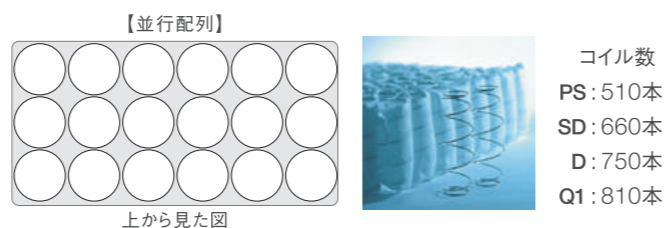
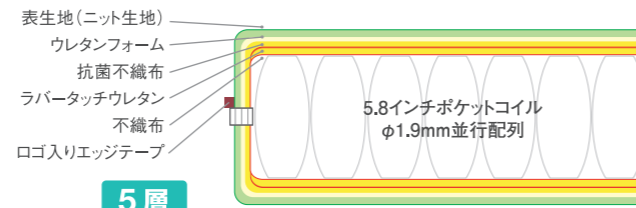

- 眠る人の体の凸凹に対し、ひとつひとつ独立して動くポケットコイルを使用しています。
- 詰め物にラバータッチウレタンを採用することで、心地よい柔らかさを実現しました。
- ラバータッチウレタンは、ゴムの復元力に似た弾性により、寝返りをサポートし、体圧分散にも優れています。
- 表裏両面仕様。

PS	97×196×21cm	¥104,500 (本体¥95,000)
SD	122×196×21cm	¥115,500 (本体¥105,000)
D	139×196×21cm	¥126,500 (本体¥115,000)
Q1	150×196×21cm	¥137,500 (本体¥125,000)
Q2 1枚もの	163×196×21cm	¥157,300 (本体¥143,000)
Q2 2枚もの	81.5×196×21cm	¥179,300 (本体¥163,000)
SK 1枚もの	180×196×21cm	¥159,500 (本体¥145,000)
SK 2枚もの	90×196×21cm	¥185,900 (本体¥169,000)

FSC-HST

ソフトコンフォートシステム6.8インチ
HST(ハイスタンダード)タイプ



ソフトタッチなのにしっかり支えてくれる安定感を持つ、ソフトタイプのマットレス

タイプ キルティングタイプ	ランク ハイスタンダード	寝心地 ソフト	ユニット 6.8インチ φ1.9mm ポケットコイル
配列 並行配列	マットハイ ミドルタイプ H24cm	層・特徴 5層 ラバータッチウレタン 使用	側生地 ニット生地

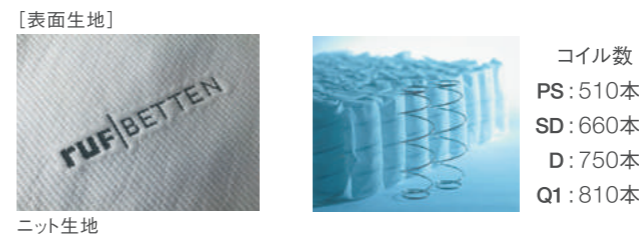
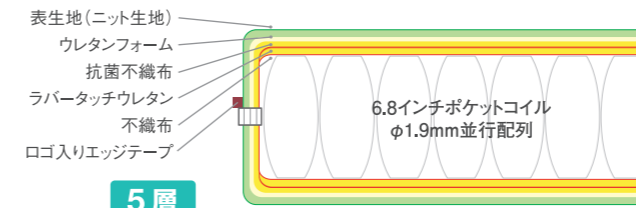

- 6.8インチポケットコイルで寝姿勢をしっかりサポート。
- ラバータッチウレタンを詰物に採用、ソフトタッチな寝心地。
- 波型連続キルトを幅狭く施すことによって、平均的な圧力で支え、通気性も確保。
- ベースカラーにライトグレーのニット生地を採用。ルフブランドロゴをあしらった、新鮮なビジュアル。

PS	97×196×24cm	¥129,800 (本体¥118,000)
SD	122×196×24cm	¥140,800 (本体¥128,000)
D	139×196×24cm	¥151,800 (本体¥138,000)
Q1	150×196×24cm	¥162,800 (本体¥148,000)
Q2 1枚もの	163×196×24cm	¥182,600 (本体¥166,000)
Q2 2枚もの	81.5×196×24cm	¥194,700 (本体¥177,000)
SK 1枚もの	—	—
SK 2枚もの	90×196×24cm	¥201,300 (本体¥183,000)

FSC-RY

ソフトコンフォートシステム7.7インチ
RY(ロイヤル)タイプ



サマー&ウィンター仕様で、快適さと体の馴染みやすさにこだわった、ソフトタイプのマットレス

タイプ キルティングタイプ	ランク ロイヤル	寝心地 ソフト	ユニット 7.7インチ φ1.3, 1.5mm ポケットコイル
配列 超高集積 並行配列	マットハイ ポリウム タイプ H29cm	層・特徴 7層 ラバータッチウレタン 使用	側生地 ニット生地 3Dメッシュ生地

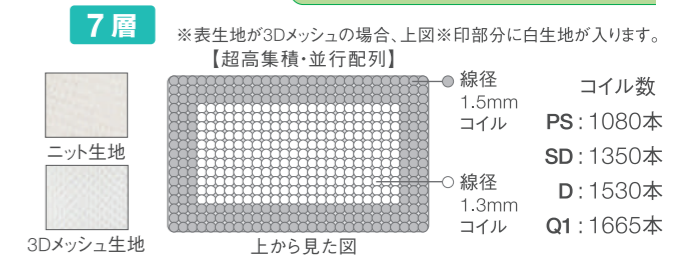
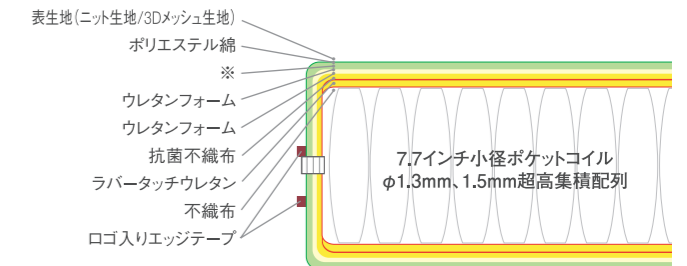

- 眠る人の体の凸凹に対し、ひとつひとつ独立して緻密に動く小径ポケットコイルを使用しています。
- 詰め物にラバータッチウレタンを採用することで、体馴染みのいい、ソフトな感触を生み出します。
- 表裏両面仕様。表面生地に3Dメッシュ生地(夏用)、もう片面をニット生地(冬用)にすることで、一年を通して快適にご使用頂けます。

PS	97×196×29cm	¥151,800 (本体¥138,000)
SD	122×196×29cm	¥168,300 (本体¥153,000)
D	139×196×29cm	¥184,800 (本体¥168,000)
Q1	150×196×29cm	¥201,300 (本体¥183,000)
Q2 1枚もの	163×196×29cm	¥223,300 (本体¥203,000)
Q2 2枚もの	81.5×196×29cm	¥273,900 (本体¥249,000)
SK 1枚もの	—	—
SK 2枚もの	90×196×29cm	¥280,500 (本体¥255,000)

Quilting Type

キルティングタイプ

Hard

ハード

FHC-ST



FHC-HST



FHC-RY



高品質の快適なマットレスです。

このマットレスは、ポケットスプリングの利点を組み合わせています。スプリングは、小さな袋に個別に入れて接触ポイントで接着してあります。

樽型スプリングの反発力が包み込まれていることにより、背中と背骨にスポットの弾力サポートを行い、身体に対する非常に優れた順応性を示します。

素晴らしいスプリングの特性と最高のクッション性が変化する形態は、このマットレスの特徴となっています。

FHC-ST

ハードコンフォートシステム5.8インチ
ST(スタンダード)タイプ



硬さにこだわった、スタンダードなハードタイプのマットレス

タイプ キルティングタイプ	ランク スタンダード	寝心地 ハード	ユニット 5.8インチ φ2.0mm ポケットコイル
配列 交互配列	マットハイ スリムタイプ H21cm	層・特徴 5層 チップウレタン 使用	側生地 ニット生地

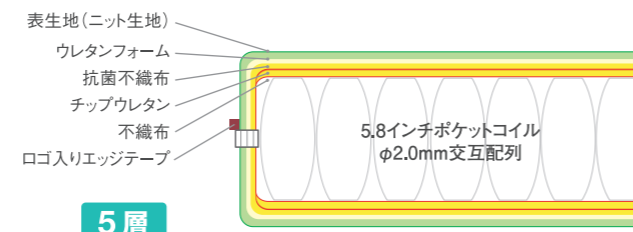

		コイル数 PS: 618本 SD: 758本 D: 870本 Q1: 926本
--	---	--

- 眠る人の体の凸凹に対し、ひとつひとつ独立して動くポケットコイルを使用しています。
- 詰め物にハードチップウレタンフォームを採用することで、心地よい硬さを実現しました。
- 表裏両面仕様。

PS	97×196×21cm	¥91,300(本体¥83,000)
SD	122×196×21cm	¥102,300(本体¥93,000)
D	139×196×21cm	¥113,300(本体¥103,000)
Q1	150×196×21cm	¥124,300(本体¥113,000)
Q2 1枚もの	163×196×21cm	¥144,100(本体¥131,000)
Q2 2枚もの	81.5×196×21cm	¥152,900(本体¥139,000)
SK 1枚もの	180×196×21cm	¥146,300(本体¥133,000)
SK 2枚もの	90×196×21cm	¥159,500(本体¥145,000)

FHC-HST



ハードコンフォートシステム6.8インチ
HST(ハイスタンダード)タイプ

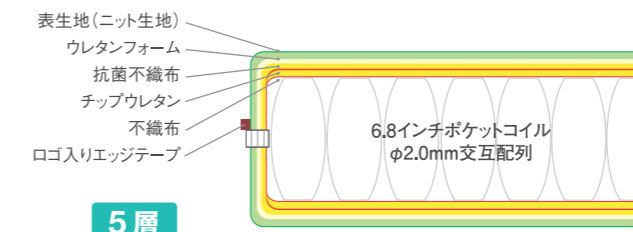

しなやかな硬さをもつ、ハイスタンダードなハードタイプのマットレス

タイプ キルティングタイプ	ランク ハイスタンダード	寝心地 ハード	ユニット 6.8インチ φ2.0mm ポケットコイル
配列 交互配列	マットハイ ミドルタイプ H24cm	層・特徴 5層 チップウレタン 使用	側生地 ニット生地



		コイル数 PS: 618本 SD: 758本 D: 870本 Q1: 926本
---	---	--

- 6.8インチポケットコイルで寝姿勢をしっかりサポート。
- チップウレタンを詰物に採用、寝心地もハードタッチ。
- 波型連続キルトを幅狭く施すことによって、平均的な圧力で支え、通気性も確保。
- ベースカラーにライトグレーのニット生地を採用。ルフブランドロゴをあしらった、新鮮なビジュアル。

PS	97×196×24cm	¥115,500(本体¥105,000)
SD	122×196×24cm	¥126,500(本体¥115,000)
D	139×196×24cm	¥137,500(本体¥125,000)
Q1	150×196×24cm	¥148,500(本体¥135,000)
Q2 1枚もの	163×196×24cm	¥168,300(本体¥153,000)
Q2 2枚もの	81.5×196×24cm	¥177,100(本体¥161,000)
SK 1枚もの	—	—
SK 2枚もの	90×196×24cm	¥183,700(本体¥167,000)

FHC-RY

ハードコンフォートシステム7.7インチ
RY(ロイヤル)タイプ



サマー&ウィンター仕様で、快適さと硬さにこだわった、ハードタイプのマットレス

タイプ キルティングタイプ	ランク ロイヤル	寝心地 ハード	ユニット 7.7インチ φ1.5mm ポケットコイル
配列 超高集積 並行配列	マットハイ ポリウム タイプ H29cm	層・特徴 7層 チップウレタン 使用	側生地 ニット生地 3Dメッシュ生地

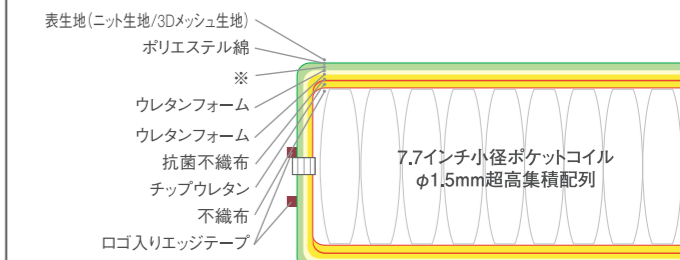

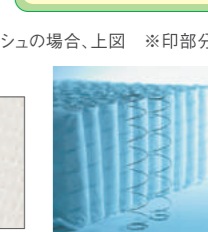
		コイル数 PS: 1080本 SD: 1350本 D: 1530本 Q1: 1665本
---	---	--

- 眠る人の体の凸凹に対し、ひとつひとつ独立して緻密に動く小径ポケットコイルを使用しています。
- 詰め物にハードチップウレタンフォームを採用することで、心地よい硬さを実現しました。
- 表裏両面仕様。表面生地に3Dメッシュ生地(夏用)、もう片面をニット生地(冬用)にすることで、一年を通して快適にご使用頂けます。

PS	97×196×29cm	¥126,500(本体¥115,000)
SD	122×196×29cm	¥143,000(本体¥130,000)
D	139×196×29cm	¥159,500(本体¥145,000)
Q1	150×196×29cm	¥176,000(本体¥160,000)
Q2 1枚もの	163×196×29cm	¥198,000(本体¥180,000)
Q2 2枚もの	81.5×196×29cm	¥223,300(本体¥203,000)
SK 1枚もの	—	—
SK 2枚もの	90×196×29cm	¥229,900(本体¥209,000)

※受注生産のため、ご注文後約3週間の納期を頂きます。

dreambed.co.jp

ドリームベッド株式会社

お客様相談窓口

 **0120-652-231** 〒733-0812 広島市西区己斐本町3丁目12-39

●商品と写真の色が多少異なることがありますのでご了承ください。●万一品切れの際はご容赦ください。
●記載事項は予告なく変更することがありますのでご了承ください。●詳しくは取扱い販売店にお問い合わせください。



dream bed

2024年 5月 3600T